

NOSTOLAITTEET

HINNASO 2014



MACHINETOOL
TURVALLISTA LAATUA

www.machinetooll.fi

KÄSIKETJUTALJAT JA VIPUTALJAT

MACCO – käsiketjutaljat



Kevyt talja tehokkaaseen ja huolettomaan käyttöön. Matala koukkukorkeus sallii optimaalisen tilan käytön. Ruuvi-/levytyyppisen kuormajarrun osat on korroosiosuojattu ja jarrulevy asbestiton. Taljat ketjutetaan myös halutuille nostokorkeuksille.

MACCO / SVERO	Kapasiteetti	Nostokorkeus/paino	€ alv 0 %	Koodi A / B
1411	250 kg	3 m / 6,4 kg	130,00	130415
Ketju	1 ketjuinen	4 x 12 mm	21,00	2107140
1412	500 kg	3 m / 8,9 kg	145,00	130426
Ketju	1 ketjuinen	5 x 15 mm	30,00	2107151
CK 1,0 T	1 000 kg	3 m / 10,5 kg	160,00	1320610
Ketju	1 ketjuinen	6 x 18 mm	32,00	2107141
CK 2,0 T	2 000 kg	3 m / 16,2 kg	255,00	1320620
Ketju	2 ketjuinen	6 x 18 mm	2 x 32,00	2107141
CK 3,0 T	3 000 kg	3 m / 22,0 kg	340,00	1320630
Ketju	2 ketjuinen	8 x 24 mm	2 x 40,00	2107156
1419	5 000 kg	3 m / 36,5 kg	590,00	130428
Ketju	2 ketjuinen	9 x 27 mm	2 x 37,00	2107155
Käsiketju 5 x 25 mm			4,00	1310049

Ketjutus käsiketjutaljaan sisältää kuorma- ja käsiketjun sekä työn.

Ketjutus = perustaljan hinta + nostokorkeus x metrihinta x ketjujen lukumäärä (sisältää työn)

YALE – käsiketjutaljat



Yalelift-taljassa on 360 astetta pyörivä käsiketjupesä, joten taljaa voidaan käyttää mistä suunnasta tahansa. Saatavana korroosiosuojatut mallit, sekä nostimet integroiduilla siirtovaunuilla. Taljat ketjutetaan myös halutuille nostokorkeuksille.

YALE	Kapasiteetti	Nostokorkeus/paino	€ alv 0 %	Koodi B
Yalelift 0,5 T	500 kg	3 m / 9,0 kg	285,00	670140
Ketju	1 ketjuinen	5 x 15 mm	30,00	2107151
Yalelift 1,0 T	1 000 kg	3 m / 13,0 kg	325,00	670150
Ketju	1 ketjuinen	6 x 18 mm	32,00	2107141
Yalelift 2,0 T	2 000 kg	3 m / 20,0 kg	530,00	670152
Ketju	1 ketjuinen	8 x 24 mm	40,00	2107156
Yalelift 3,0 T	3 000 kg	3 m / 29,0 kg	770,00	670153
Ketju	1 ketjuinen	10 x 30 mm	42,00	2107154
Yalelift 5,0 T	5 000 kg	3 m / 38,0 kg	1025,00	670155
Ketju	2 ketjuinen	10 x 30 mm	2 x 42,00	2107154
Käsiketju 5 x 26 mm			8,00	220603

Ketjutus käsiketjutaljaan sisältää kuorma- ja käsiketjun sekä työn.

Ketjutus = perustaljan hinta + nostokorkeus x metrihinta x ketjujen lukumäärä (sisältää työn)

MACCO – viputaljat



Taljat on suunniteltu nostamiseen ja vetämiseen. Ylä- ja alakoukut ovat kulutusta kestävästä nuorrutusterästä. Ketjupyörä on neulalaakeroitu. Taljat ketjutetaan myös halutuille nostokorkeuksille.

MACCO	Kapasiteetti	Nostokorkeus/paino	€ alv 0 %	Koodi A
KIT III 0,75 T	750 kg	3,0 m / 7,3 kg	250,00	1320524
Ketju	1 ketjuinen	5,6 x 17 mm	27,00	2107152
KIT III 1,5 T	1 500 kg	3,0 m / 11,3 kg	320,00	1320531
Ketju	1 ketjuinen	7,1 x 21 mm	32,00	2107153
KIT III 3,0 T	3 000 kg	3,0 m / 18,2 kg	470,00	1320541
Ketju	1 ketjuinen	10 x 30 mm	42,00	2107154
KIT III 6,0 T	6 000 kg	3,0 m / 32,3 kg	655,00	1320551
Ketju	2 ketjuinen	10 x 30 mm	2 x 42,00	2107154

Ketjutus = perustaljan hinta + nostokorkeus x metrihinta x ketjujen lukumäärä (sisältää työn)

YALE HANDY – viputaljat



Yale Handyn rakenne on kompakti ja erittäin kevyt. Suuret ylä- ja alakoukut helpottavat kiinnitystä. Pienikokoinen talja sopii helposti taskuun tai asennuspakkiin. Taljat ketjutetaan myös halutuille nostokorkeuksille.

YALE	Kapasiteetti	Nostokorkeus/paino	€ alv 0 %	Koodi B
Handy 0,25 T	250 kg	3,0 m / 2,2 kg	189,00	670255
Ketju	1 ketjuinen	4 x 12 mm	21,00	2107140
Handy 0,5 T	500 kg	3,0 m / 2,8 kg	244,00	670256
Ketju	1 ketjuinen	4 x 12 mm	21,00	2107140

Ketjutus = perustaljan hinta + nostokorkeus x metrihinta (sisältää työn)

YALE AL – alumiiniviputaljat



Kevyet alumiinitaljat nostoon ja vetoon. Käytön keveyteen vaikuttaa lisäksi tiuha välitys ja neulalaakerointi. Soveltuvat korroosioalttiissa olosuhteissa työskentelyyn. Taljat ketjutetaan myös halutuille nostokorkeuksille.

YALE	Kapasiteetti	Nostokorkeus/paino	€ alv 0 %	Koodi B
AL 750	750 kg	3,0 m / 7,6 kg	550,00	280801
Ketju	1 ketjuinen	6 x 19 mm	26,00	2107137
AL 1500	1 500 kg	3,0 m / 11,6 kg	735,00	280809
Ketju	1 ketjuinen	7 x 21 mm	29,00	2107138
AL 3000	3 000 kg	3,0 m / 21,5 kg	995,00	280808
Ketju	1 ketjuinen	10 x 30 mm	41,00	2107139

Ketjutus = perustaljan hinta + nostokorkeus x metrihinta (sisältää työn)

SVERO – viputaljat ylikuormasuojalla



Kompakti ja kestävä viputalja ylikuormasuojalla. Ylikuormasuoja aktivoituu, jos suurin sallittu kuorma ylittyy 10 %. Lyhyt kahva tekee taljasta ihanteellisen ahtaisiin työolosuhteisiin. Tiivis rakenne suojaa taljan sisäosia vaativissakin olosuhteissa. Hyvin suojattu automaattinen kuormajarru takaa turvallisen käytön. Taljat ketjutetaan myös halutuille nostokorkeuksille.

SVERO	Kapasiteetti	Nostokorkeus/paino	€ alv 0 %	Koodi B
1513BF	800 kg	3,0 m / 6,9 kg	535,00	130420
1515BF	1 600 kg	3,0 m / 11,3 kg	730,00	130421
1517BF	3 200 kg	3,0 m / 18,6 kg	950,00	130422
1520BF	6 300 kg	1,5 m / 30,5 kg	1485,00	130427

VITALI – viputaljat



Markkinoiden kevein, kestävä ja pienikokoinen viputalja keikkakäyttöön. Vankka rakenne lämpökäsiteltyä seosterästä. Pitkäikäiset jarrulevyt. Kuormaketju on galvanoitu. Taljat ketjutetaan myös halutuille nostokorkeuksille.

VITALI	Kapasiteetti	Nostokorkeus/paino	€ alv 0 %	Koodi A
KX 250	250 kg	3,0 m / 1,9 kg	178,00	60302014
Ketju	1 ketjuinen	3,2 x 9 mm	24,00	1320560
KX 500	500 kg	3,0 m / 2,9 kg	240,00	60302015
Ketju	1 ketjuinen	4,3 x 12 mm	27,00	1320561
KX 750	750 kg	3,0 m / 3,8 kg	305,00	60302016
Ketju	1 ketjuinen	5 x 15 mm	30,00	2107151

Ketjutus = perustaljan hinta + nostokorkeus x metrihinta (sisältää työn)

VAIJERITALJAT, VÄKI- JA TAITTOPYÖRÄT

SVERO ja BEEBE – vaijeritaljat



Sveron vaijeritalja on luokiteltu vetokäyttöön. Taittopyörän ansiosta taljan kapasiteetti on helposti tuplattavissa.

SVERO	Kapasiteetti	Vaijerin pituus/paino	€ alv 0 %	Koodi B
15SL12	500 / 1 000 kg	6,0 / 3,0 m / 6,4 kg	228,00	130450

Suosikkitaljat vetoon. Keveytensä ansiosta taljat sopivat hyvin keikkamiehen pakiin.

INGERSOLL RAND	Kapasiteetti	Vaijerin pituus/paino	€ alv 0 %	Koodi B
Beebe P15H	450 kg	4,5 m / 3,6 kg	120,00	280823
Beebe P15D3H	450 / 900 kg	4,5 / 2,3 m / 4,5 kg	145,00	280824

MACCO – vaijeritaljat



Toimintavarmat vaijeritaljat nostoon ja vetoon. Turvasokka estää ylikuormituksen. Taittopyörien avulla kapasiteetti voidaan kaksin-, kolmin- tai nelinkertaistaa. Sisältää taljan, 20 m vaijerin salpakoukulla sekä käyttövarren.

MACCO	Kapasiteetti	Vaijerin pituus/paino	€ alv 0 %	Koodi A
ZNL 800	800 kg	20 m / 6,4 kg	335,00	1320700
ZNL 1600	1 600 kg	20 m / 12 kg	450,00	1320710
ZNL 3200	3 200 kg	20 m / 23 kg	785,00	1320720

SVERO – väki- ja taittopyörät



Väkipyörät ovat avattavia ja siksi vaijerin asennus on helppoa. Väki- ja taittopyörillä voi tuplata vintturin kapasiteetin tai muuttaa vedon suuntaa näppärästi. Malli 74 on kääntyvä väkipyörä, jota voidaan käyttää missä asennossa tahansa.

SVERO	Kapasiteetti	Halkaisija / vaijeri	€ alv 0 %	Koodi B
Väkipyörä 7112A	500 kg	100 mm / 7 mm	129,00	230551
Väkipyörä 7114A	1 000 kg	125 mm / 8 mm	159,00	230552
Väkipyörä 7116A	2 000 kg	150 mm / 10 mm	245,00	230553
Taittopyörä 7312A	500 kg	100 mm / 7 mm	72,00	230584
Taittopyörä 7314A	1 000 kg	125 mm / 8 mm	96,00	230585
Taittopyörä 7316A	2 000 kg	150 mm / 10 mm	112,00	230586
Taittopyörä 7412A	500 kg	100 mm / 7 mm	138,00	230590
Taittopyörä 7414A	1 000 kg	125 mm / 8 mm	157,00	230591

SVERO – käsiketjupyörät ja väkipyörän irtokehrät



SVERO	Halkaisija / vaijeri	€ alv 0 %	Koodi B
Käsiketjupyörä 9-2312227	100 mm	34,00	230570
Käsiketjupyörä 9-2316327	165 mm	47,00	230571
Käsiketjupyörä 9-1215202	205 mm	80,00	230572
Käsiketjupyörä 9-1216202	250 mm	116,00	230567
Sopiva käsiketju DIN 766/ 5 x 18,5 mm		8,20	700001
Väkipyörän irtokehrä 7110110A	60 mm / 4 mm	19,50	230578
Väkipyörän irtokehrä 7112110A	100 mm / 7 mm	28,50	230574
Väkipyörän irtokehrä 7114110A	125 mm / 8 mm	34,50	230577

CROSBY – väkipyörät



CROSBY	Kapasiteetti	Halkaisija / vaijeri	€ alv 0 %	Koodi B
Väkipyörä 418	2 000 kg	76 mm / 8-10 mm	237,00	671191
Väkipyörä 418	4 000 kg	114 mm / 10-13 mm	401,00	671192
Väkipyörä 419 *)	2 000 kg	76 mm / 8-10 mm	233,00	671198
Väkipyörä 419	4 000 kg	114 mm / 10-13 mm	470,00	671201

*) pyörivällä nostolenkillä, sisähalkaisija 32 mm

SIIRTOVAUNUT JA KETJUSIIRTOVAUNUT

SVERO – siirtovaunut



24123A



Laippaväliä säädetään kätevästi ruuviakselilla. Varustettu turvalaipoilla puotamisen estämiseksi. Valikoimassa myös 10 t malli. Siirtovaunun 24123A pienin mahdollinen radan säde vain 300 mm!

SVERO	Kapasiteetti	Säätöväli	€ alv 0 %	Koodi B
24123A	500 kg	50-160 mm	165,00	220531
20123A	500 kg	46-160 mm	140,00	220453
20124A	500 kg	161-280 mm	175,00	220454
20143A	1 000 kg	50-160 mm	185,00	220455
20144A	1 000 kg	161-280 mm	215,00	220456
20163A	2 000 kg	64-180 mm	360,00	220459
20164A	2 000 kg	181-300 mm	390,00	220460
20173A	3 000 kg	74-180 mm	490,00	220461
20174A	3 000 kg	181-300 mm	560,00	220462
20193A	5 000 kg	82-180 mm	855,00	220463
20194A	5 000 kg	181-300 mm	915,00	220464

SVERO – ketjusiirtovaunut



Käsiketjun vakioriippuma on 2 m, mutta voidaan tarvittaessa muuttaa myös pidemmäksi. Valikoimassa myös 10 t malli.

SVERO	Kapasiteetti	Säätöväli	€ alv 0 %	Koodi B
21123A	500 kg	50-160 mm	330,00	220471
21124A	500 kg	161-280 mm	365,00	220472
21143A	1 000 kg	50-160 mm	355,00	220473
21144A	1 000 kg	161-280 mm	405,00	220474
21163A	2 000 kg	64-180 mm	520,00	220477
21164A	2 000 kg	181-300 mm	560,00	220478
21173A	3 000 kg	74-180 mm	760,00	220479
21174A	3 000 kg	181-300 mm	810,00	220480
21193A	5 000 kg	82-180 mm	1170,00	220481
21194A	5 000 kg	181-300 mm	1250,00	220482
Käsiketju 5 x 23,7 mm			7,50	220604

YALE – siirtovaunut



Säätöväli on laaja soveltuen IPE-, INP- ja HE -palkeille. Kantavassa akselissa oikea- ja vasenkätinen kierre leveysäätöä varten. Erinomaiset liukuominaisuudet koneistettujen laippapyörien ansiosta.

YALE	Kapasiteetti	Säätöväli	€ alv 0 %	Koodi B
HTP-A 0,5	500 kg	50-220 mm	130,00	220610
HTP-B 0,5	500 kg	160-300 mm	150,00	220598
HTP-A 1,0	1 000 kg	50-220 mm	190,00	220551
HTP-B 1,0	1 000 kg	160-300 mm	210,00	220550
HTP-A 2,0	2 000 kg	66-220 mm	250,00	220555
HTP-B 2,0	2 000 kg	160-300 mm	280,00	220652
HTP-A 3,0	3 000 kg	74-220 mm	400,00	220556
HTP-B 3,0	3 000 kg	160-300 mm	450,00	220559
HTP-A 5,0	5 000 kg	90-220 mm	570,00	220573
HTP-B 5,0	5 000 kg	180-300 mm	700,00	220653

YALE – ketjusiirtovaunut



Kapasiteetit 20 t saakka. Käsiketjun vakioriippuma on 2,5 m, mutta voidaan tarvittaessa muuttaa.

YALE	Kapasiteetti	Säätöväli	€ alv 0 %	Koodi B
HTG-A 0,5	500 kg	50-220 mm	295,00	220606
HTG-B 0,5	500 kg	160-300 mm	340,00	220568
HTG-A 1,0	1 000 kg	50-220 mm	385,00	220613
HTG-B 1,0	1 000 kg	160-300 mm	425,00	220597
HTG-A 2,0	2 000 kg	66-220 mm	480,00	220605
HTG-B 2,0	2 000 kg	160-300 mm	515,00	220560
HTG-A 3,0	3 000 kg	74-220 mm	615,00	220601
HTG-B 3,0	3 000 kg	160-300 mm	675,00	220561
HTG-A 5,0	5 000 kg	90-220 mm	900,00	220572
HTG-B 5,0	5 000 kg	180-300 mm	950,00	220570
Käsiketju 5 x 26 mm			8,00	220603

KÄSI- JA SÄHKÖVINTTURIT, VINTTURIVAIJERIT

HAACON – käsivintturit

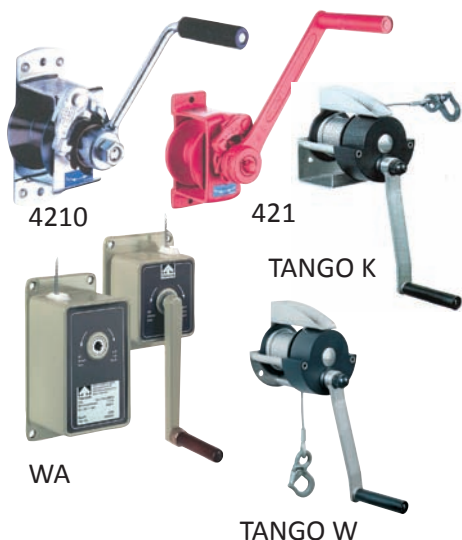

Vintturit on suunniteltu sekä nostoon että vetoon. Automaattinen jarru toimii, kun laitteen kahva ei liiku. Kysy myös muita vintturimallejamme!

HAACON	Kapasiteetti	Vaijerin mitat	€ alv 0 %	Koodi B
WA 50 (alumiini)	50 kg	2 mm x 12 m	140,00	351012
WA 100 (alumiini)	100 kg	3 mm x 8 m	205,00	351013
421.0,125 (valurauta)	125 kg	4 mm x 15 m	180,00	350982
4210.0,125 (sinkitty)	125 kg	4 mm x 15 m	170,00	350983
Tango KV 300 (sinkitty)	300 kg	4 mm x 29 m	340,00	351011
Tango WV 300 (sinkitty)	300 kg	4 mm x 29 m	310,00	351005
Tango KV 500 (sinkitty)	500 kg	5 mm x 22 m	400,00	351010
220.0,5 (pulverimaalattu)	500 kg	6 mm x 11 m	380,00	350952
220.1 (pulverimaalattu)	1 000 kg	8 mm x 12 m	605,00	350957
4202.0,5 (RST)	500 kg	6 mm x 25 m	1135,00	350940
4483.0,65 (sinkitty)	650 kg	6 mm x 28 m	345,00	350990

Vintturivaijerit



Salpakoukulliset vintturivaijerit Haaconin käsivinttureihin.

VM-VAIJERI	Vaijerin mitat	€ alv 0 %	Koodi B
Vintturivaijeri WA 50	2 mm x 12 m	42,00	991532
Vintturivaijeri WA 100	3 mm x 8 m	42,00	991533
Vintturivaijeri 421/4210	4 mm x 15 m	82,00	991538
Vintturivaijeri KV 300 /WV 300	4 mm x 29 m	106,00	991539
Vintturivaijeri KV 500	5 mm x 22 m	106,00	991580
Vintturivaijeri 220.0,5	6 mm x 11 m	106,00	991613
Vintturivaijeri 220.1	8 mm x 12 m	124,00	991572
Vintturivaijeri 4202.0,5 (RST)	6 mm x 25 m	285,00	991593
Vintturivaijeri 4483.0,65	6 mm x 28 m	185,00	991562

MACCO – käsivintturit



Edullinen vintturi vetokäyttöön. Varusteena automaattinen jarru sekä salpakoukullinen vintturivaijeri. Vetovintturit eivät ole CE-merkittyjä.

MACCO	Kapasiteetti	Vaijerin pituus	€ alv 0 %	Koodi A
BHW-1200	540 kg	10 m	80,00	1320400
BHW-1800	820 kg	10 m	100,00	1320405

YALE – sähkövintturit



Suunniteltu nosto- ja vetokäyttöön. Käyttöjännite 400V/50Hz. Painikeohjaimen kaapelin pituus on 2 m. Vinttureita toimitetaan tarvittaessa eri jännitteillä, rummuilla, rajakatkaisimilla ym. lisävarusteilla tarpeen mukaan. Myös korroosiosuojatut mallit!

YALE	Kapasiteetti	Vaijerin mitat	€ alv 0 %	Koodi C
RPE 2-13	250 kg	4 mm x 54 m (max)	2060,00	662345
RPE 5-6	500 kg	6 mm x 38 m (max)	2270,00	662348
RPE 9-6	990 kg	8 mm x 37 m (max)	3230,00	662349
RPE 2-13 valovirta	250 kg	4 mm x 54 m (max)	2360,00	662344*
RPE 5-6 valovirta	500 kg	6 mm x 38 m (max)	2520,00	661331*

*= tuotteella poikkeava toimitusaika, kysy myyjältä

Vintturivaijerit



Salpakoukulliset vintturivaijerit RPE sähkövinttureihin.

VM-VAIJERI	Vaijerin mitat	€ alv 0 %	Koodi B
Vintturivaijeri RPE 2-13	4 mm x 42 m	135,00	991537
Vintturivaijeri RPE 5-6	6 mm x 38 m	230,00	991566
Vintturivaijeri RPE 9-6	8 mm x 37 m	265,00	991586

VANTTIRUUVIT, KÖYSILUKOT JA LAUKAISUKOUKUT

VAN BEEST – vanttiruuvit



Vanttiruuvit ovat kuumagalvanoituja ja ovat tarkoitettu vain suoraan vetoon, ei nostoon. Varmuuskerroin 5:1.

VAN BEEST	Kapasiteetti	Säätöväli (kiinni - auki)	€ alv 0 %	Koodi B
G-6313 3/8 x 6"	540 kg	274 mm / 416 mm	27,70	891550
G-6313 1/2 x 6"	1 000 kg	306 mm / 452 mm	34,10	891551
G-6313 1/2 x 9"	1 000 kg	380 mm / 585 mm	43,10	891552
G-6313 1/2 x 12"	1 000 kg	456 mm / 719 mm	44,90	891553
G-6313 5/8 x 6"	1 590 kg	346 mm / 508 mm	49,40	891554
G-6313 5/8 x 9"	1 590 kg	421 mm / 641 mm	56,90	891555
G-6313 5/8 x 12"	1 590 kg	497 mm / 775 mm	62,80	891574
G-6313 3/4 x 6"	2 360 kg	369 mm / 546 mm	74,80	891556
G-6313 3/4 x 9"	2 360 kg	443 mm / 813 mm	80,80	891557
G-6313 7/8 x 12"	3 270 kg	551 mm / 854 mm	126,00	891558
G-6313 1 x 12"	4 540 kg	598 mm / 905 mm	160,00	891559

PEWAG KSS – haarukkavanttiruuvit

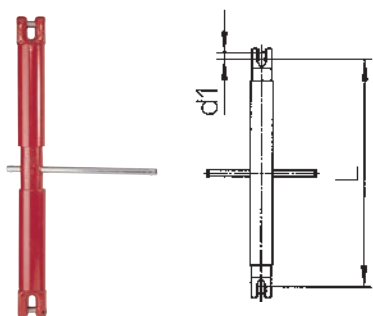

Vanttiruuvit soveltuvat myös nostokäyttöön.

PEWAG	Kapasiteetti	Kiristysväli/ LminxLmaksxd1	€ alv 0 %	Koodi B
KSS 7	1 500 kg	90 mm / 230 x 320 x 8 mm	327,00	60690
KSS 8	2 000 kg	120 mm / 330 x 450 x 10 mm	327,00	60691
KSS 10	3 150 kg	215 mm / 455 x 670 x 12 mm	354,00	60692
KSS 13	5 300 kg	280 mm / 515 x 795 x 16 mm	462,00	60693
KSSW 16	10 000 kg	250 mm / 530 x 780 x 20 mm	1024,00	60694*

* = tuotteella poikkeava toimitusaika, kysy myyjältä

EUREKA – köysilukot



Turvalliset Eureka-köysilukot eivät vahingoita köyttä.

EUREKA	Pituus	Ulkohalkaisija	€ alv 0 %	Koodi B
Köysilukko 4-5 mm	27 mm	22 mm	6,30	1737190
Köysilukko 6 mm	42 mm	28 mm	7,90	1737191
Köysilukko 8 mm	50 mm	33 mm	14,20	1737193
Köysilukko 9-10 mm	63 mm	42 mm	18,60	1737194
Köysilukko 12-13 mm	82 mm	48 mm	36,60	1737196
Köysilukko 15-16 mm	100 mm	62 mm	57,30	1737198

PECK & HALE – laukaisukoukku

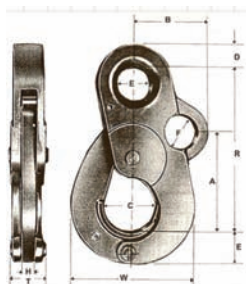

Laukaisukoukku soveltuu käytettäväksi silloin, kun kuorman pudotuksen tai irrotuksen on tapahduttava etäältä. Laukaisukoukut eivät ole CE-merkittyjä.

PECK & HALE	Kapasiteetti	Laukaisuvoima	€ alv 0 %	Koodi B
H44-3	2 000 kg	50 kg	383,00	981792

SÄHKÖNOSTIMET JA KEVENTIMET

STAHL – sähkönostimet



Koukkuripusteisissa sähkönostimissa on vakiovarusteina 48 V:n kontaktoriohjaus, ylä- ja alarajat, 4 m:n ohjauskaapeli sekä ketjunkerääjä. Käyttöjännite 400V/3-vaihe/50Hz. Voit valita eri nostokorkeuksia, siirtovaunuja, jännitteitä ym. Valikoimamme kattaa myös seinä- ja pylväskääntönosturit.

STAHL	Kapasiteetti	Nostokorkeus/ -nopeus	€ alv 0 %	Koodi C
SC 0201-8/2 1/1	125 kg	5 m / 8/2 m/min	1280,00	1992991
SC 0202-8/2 1/1	250 kg	5 m / 8/2 m/min	1560,00	1992994
SC 0505-4/1,3 1/1	500 kg	5 m / 4/1,3 m/min	1750,00	1992999
SC 1010-4/1,3 1/1	1 000 kg	5 m / 4/1,3 m/min	2220,00	1992998
SC 1010-8/1,3 2/1	2 000 kg	5 m / 4/0,7 m/min	2900,00	1992996

YALE – sähkönostimet



Koukkuripusteisissa sähkönostimissa on vakiovarusteina 42 V:n kontaktoriohjaus, ylä- ja alarajat, 4 m:n ohjauskaapeli sekä ketjunkerääjä. Käyttöjännite 400V/3-vaihe/50Hz. Voit valita eri nostokorkeuksia, siirtovaunuja, jännitteitä ym. Valikoimamme kattaa myös seinä- ja pylväskääntönosturit.

YALE	Kapasiteetti	Nostokorkeus/ -nopeus	€ alv 0 %	Koodi C
VEGO CPVF 2-8	250 kg	5 m, 8/2 m/min	1495,00	662370
VEGO CPVF 5-4	500 kg	5 m, 4/1 m/min	1630,00	662375
VEGO CPVF 5-8	500 kg	8 m, 8/2 m/min	1830,00	662400*
VEGO CPVF 10-4	1 000 kg	5 m, 4/1 m/min	1945,00	662380
VEGO CPVF 10-8	1 000 kg	8 m, 8/2 m/min	2440,00	662401*
VEGO CPVF 20-4	2 000 kg	5 m, 4/1 m/min	2715,00	662385

*= tuotteella poikkeava toimitusaika, kysy myyjältä

SVERO – sähkönostimet



Taittopyörällä varustettu vaijerinostin on monipuolinen kevyessä harrastekäytössä. Asennetaan kiinteästi esim. RHS-putkeen 45 x 45 mm. Valovirtakäyttöinen 230V/50Hz.

SVERO	Kapasiteetti	Nostokorkeus/ -nopeus	€ alv 0 %	Koodi B
1 SB 250	125 kg/250 kg	12/6 m, 10/5 m/min	165,00	130430
1 SB 500	250 kg/500 kg	12/6 m, 10/5 m/min	230,00	130431
1 SB 800	400 kg/800 kg	12/6 m, 10/5 m/min	385,00	130432

INGERSOLL RAND – keventimet



Laadukkaat jousikuormitteiset keventimet työergonomian ja tuottavuuden parantamiseen. Rinnakkainen turvaripustus ja säädettävä liikepituus. Mallisto kattaa kapasiteetit 180 kg:aan asti.

INGERSOLL RAND	Kapasiteetti	Nostoliike	€ alv 0 %	Koodi B
BLD-1	0,4 - 1,0 kg	1,6 m	66,00	2040021
BLD-2	1,0 - 2,0 kg	1,6 m	71,00	2040022
BLD-3	2,0 - 3,0 kg	1,6 m	82,00	2040023
BMDLN-4	2,0 - 4,0 kg	2,5 m	215,00	2040004
BMDLN-6	4,0 - 6,0 kg	2,5 m	230,00	2040002
BMDLN-8	6,0 - 8,0 kg	2,5 m	235,00	2040003
BMDLN-10	8,0 - 10,0 kg	2,5 m	255,00	2040000
BMDLN-12	10,0 - 14,0 kg	2,5 m	275,00	2040001
BIDS-18	14,0 - 18,0 kg	2,0 m	565,00	2040030
BIDS-22	18,0 - 22,0 kg	2,0 m	600,00	2040031
BIDS-26	22,0 - 25,0 kg	2,0 m	600,00	2040032

PAINELMANOSTIMET, ELEKTRONISET KEVENTIMET

REMA – paineilmanostimet



Reman paineilmanostimet on suunniteltu jatkuvaan käyttöön. Käyntiääni on hiljainen. Varusteena ylä- ja alarajat, ketjusäiliö sekä sisäänrakennettu jarru. Käyttöpaine on 6 baaria.

REMA	Kapasiteetti	Nostokorkeus/ -nopeus	€ alv 0 %	Koodi C
KA1S-025DK	250 kg	2,6 m, 18 m/min	2420,00	670625
KA1S-050DK	500 kg	2,6 m, 12 m/min	2480,00	670626
KA1S-100DK	1000 kg	2,5 m, 6 m/min	3800,00	670627*
KA2S-100DK	1000 kg	2,5 m, 6,5 m/min	4780,00	670628*
KA2S-200DK	2000 kg	2,4 m, 3,2 m/min	5950,00	670629*

* = tuotteella poikkeava toimitusaika, kysy myyjältä

YALE – paineilmanostimet, suuret koot



Yalen paineilmanostimet soveltuvat kovaan käyttöön, koska niissä on 100 % käyttöaikasuhte ja rajaton määrä käynnistyksiä. Nostimet kestävät hyvin likaa, kosteutta sekä kemikaaleja. Kapasiteetit aina 10 t asti.

YALE	Kapasiteetti	Nostokorkeus/ -nopeus	€ alv 0 %	Koodi C
CPA 20-8	2 000 kg	5 m / 7,4 m/min	6830,00	670630*
CPA 30-6	3 000 kg	5 m / 6 m/min	7270,00	670635*
CPA 40-4	4 000 kg	5 m / 3,7 m/min	7590,00	670640*
CPA 50-3	5 000 kg	5 m / 3,4 m/min	8030,00	670645*
CPA 60-3	6 000 kg	5 m / 3,0 m/min	8550,00	670650*

* = tuotteella poikkeava toimitusaika, kysy myyjältä

SCAGLIA – elektroniset keventimet



Kevenninlaitteen pystyliikettä ohjataan sensorikahvalla ylös - alas. Kahvayksikössä on kuormantunnistin, joka punnitsee ja keventää kuorman automaattisesti. Irrotettaessa ote kahvasta, jää kuorma riippumaan tähän korkeuteen.

Syöttöjännitteen (230 V/50 Hz) katketessa kuormajarru lukitsee kuorman. Putoamisvaaraa ei ole. Vakiona nostokoukku 16 mm sylinteri/pulttiliitosella. Saatavana myös pikaliitos-adaptteri erilaisten kahvojen ja tarraimien kiinnitystä varten.

SCAGLIA	Kapasiteetti	Malli	€ alv 0 %	Koodi
E80C2.5	80 kg	pylväsmalli, nivelpuomi 2,5 m	9440,00	660990
E80C3.0	80 kg	pylväsmalli, nivelpuomi 3,0 m	11600,00	660995*
E125C2.5	125 kg	pylväsmalli, nivelpuomi 2,5 m	11840,00	6609920*
E80R	80 kg	kiskossa kulkeva malli	6920,00	660989*
E125R	125 kg	kiskossa kulkeva malli	7195,00	661105

* = tuotteella poikkeava toimitusaika, kysy myyjältä

IXTUR – automaattimagneetti



Kestomagneetti, joka vaihtaa tilaansa automaattisesti sisäänrakennetun akun voimalla aina kun magneetti saa vasteen alustasta.

IXTUR	Kapasiteetti	Paino	€ alv 0 %	Koodi
IXTUR LI-120	120 kg	7 kg	1940,00	605180

G10 -LUOKAN KETJUT JA KOMPONENTIT

PEWAG – kuormitustaulukko

WIN ketjut ovat G10-luokkaa. G10-luokan ketjuilla voidaan nostaa enemmän ja säästää painossa ja hinnassa verrattuna G8-luokkaan. Kuormituskapasiteetit on määritelty voimassa olevien standardien mukaisesti. Kapasiteetti määräytyy mm. nostotavasta, haarojen määrästä ja lämpötilasta.

Varmuuskerroin	1 -haaraiset		2 -haaraiset				3- ja 4 -haaraiset				
4											
Haarakulma Kerroin	-	-	alle 45° 1,4	45°-60° 1	alle 45° 1,12	45 -60° 0,8	alle 45° 2,1	45°-60° 1,5	alle 45° 2,8	45°-60° 2	
Koodi	d	Kapasiteetti (kg)									
WIN 5	5	1.000	800	1.400	1.000	1.120	800	2.000	1.500	2.800	2.000
WIN 6	6	1.400	1.120	2.000	1.400	1.600	1.120	3.000	2.120	4.000	2.800
WIN 7	7	1.900	1.500	2.650	1.900	2.120	1.500	4.000	2.800	5.300	3.750
WIN 8	8	2.500	2.000	3.550	2.500	2.800	2.000	5.300	3.750	7.100	5.000
WIN 10	10	4.000	3.150	5.600	4.000	4.250	3.150	8.000	6.000	11.200	8.000
WIN 13	13	6.700	5.300	9.500	6.700	7.500	5.300	14.000	10.000	19.000	13.200
WIN 16	16	10.000	8.000	14.000	10.000	11.200	8.000	21.200	15.000	28.000	20.000
WIN 19	19	14.000	11.200	20.000	14.000	16.000	11.200	30.000	21.200		
WIN 22	22	19.000	15.000	26.500	19.000	21.200	15.000	40.000	28.000		
WIN 26	26	26.500	21.200	37.500	26.500	30.000	21.200	56.000	40.000		
WIN 32	32	40.000	31.500	56.000	40.000	45.000	31.500	85.000	60.000		

Kuormituskertoimet

Jos ketjuyhdistelmää käytetään vaativissa olosuhteissa (korkeissa lämpötiloissa, epäsymmetrisesti kuormitettuna, teräville kulmille alttiina, iskumaisella tai dynaamisella kuormalla kuormitettuna), on taulukon maksimikuormia vähennettävä oheisen taulukon kuormituskertoimien mukaisesti. Kysy lisää myyjältä!

	lämpötila	-40° - +200°		+200° - +300°		+300° - +380°	
vähennyskerroin	Winner 200	1		ei sallittu		ei sallittu	
	Winner 400	1		0.9		0.75	
epäsymmetrinen kuormitus							
β kulma vähennyskerroin		alle 45° 0.7	45° - 60° 1	alle 45° 0.7	45° - 60° 1	alle 45° 0.7	45 - 60° 1
terävä kulma		R=suurempi kuin 2 x Ø		R=suurempi kuin Ø		R=pienempi tai yhtäsuuri kuin Ø	
kerroin							
nykivä kuormitus vähennyskerroin		1		0.7		0.5	
		kevyesti nykivä		tuntuvasti nykivä		voimakkaasti nykivä	
		1		0.7		ei sallittu	

Esimerkki ketjuyhdistelmän tilaamisesta

Ketjuyhdistelmät kootaan asiakkaan tarpeiden mukaan. Ketjuyhdistelmiin liitetään kuormituskilpi ja ne toimitetaan käyttövalmiina vaatimustenmukaisuustodistuksen kanssa.

Tilatessa on määritettävä:

- tarvittava kapasiteetti (ketjun halkaisija)
- ketjun pituus
- haarojen lukumäärä
- nostolenkin tyyppi
- lyhennyskoukut
- nostokoukun tyyppi



G10 -LUOKAN KETJUT JA NOSTOLENKIT

PEWAG WIN 200 – ketjut

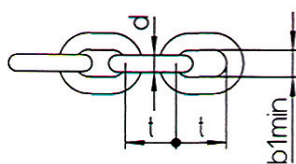

Ketjujen kapasiteetti on 25 % suurempi kuin vastaavien G8-luokan ketjujen. Siksi ketjuyhdistelmät ovat jopa 20 % edullisempia ja 35 % kevyempiä. WIN 200 ketjujen käyttölämpötila on - 40 - + 200°C. Saatavilla myös WIN 400 kuumiin olosuhteisiin.

PEWAG	Kapasiteetti	Mitat d x t x b1	€ alv 0 %	Koodi B
WIN 6 200	1 400 kg	6 x 18 x 8,7 mm	9,70	182002
WIN 7 200	1 900 kg	7 x 21 x 9,5 mm	11,70	182003
WIN 8 200	2 500 kg	8 x 24 x 10,9 mm	13,60	182004
WIN 10 200	4 000 kg	10 x 30 x 13,5 mm	18,60	182005
WIN 13 200	6 700 kg	13 x 39 x 17,5 mm	31,50	182006
WIN 16 200	10 000 kg	16 x 48 x 21,5 mm	54,00	182007
WIN 19 200	14 000 kg	19 x 57 x 25,6 mm	89,60	182008
WIN 22 200	19 000 kg	22 x 66 x 29,5 mm	123,00	182009

PEWAG AW – nostolenkit

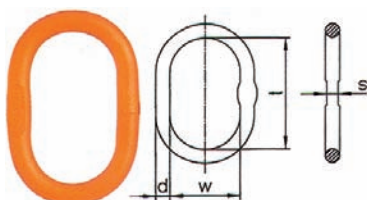

1- ja 2-haaraisille yhdistelmille. Saatavilla myös suurempia MW ja VLW 1 -lenkkejä isoja nosturikoukkuja varten.

PEWAG	Kapasiteetti	Mitat d x t x w x s	€ alv 0 %	Koodi B
AW 13	2 300 kg	13 x 110 x 60 x 10 mm	9,50	182013
AW 16	3 500 kg	16 x 110 x 60 x 14 mm	10,80	182014
AW 18	5 000 kg	19 x 135 x 75 x 14 mm	14,00	182015
AW 22	7 600 kg	23 x 160 x 90 x 17 mm	21,50	182016
AW 26	10 000 kg	27 x 180 x 100 x 20 mm	30,40	182017
AW 32	14 000 kg	33 x 200 x 110 x 26 mm	51,70	182018
AW 36	25 100 kg	36 x 260 x 140 mm	87,20	182019
AW 45	30 800 kg	45 x 340 x 180 mm	187,00	182020

PEWAG VW – nostolenkit

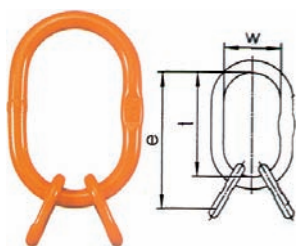

3- ja 4-haaraisille yhdistelmille. Saatavilla myös suurempia VMW ja VLW 2 -lenkkejä isoja nosturikoukkuja varten.

PEWAG	Kapasiteetti	Mitat e x t x w	€ alv 0 %	Koodi B
VW 6	4 200 kg	189 x 135 x 75 mm	32,60	182051
VW 7-8	7 600 kg	230 x 160 x 90 mm	42,80	182052
VW 10	9 600 kg	265 x 180 x 100 mm	49,50	182053
VW 13	14 000 kg	315 x 200 x 110 mm	93,20	182054
VW 16	21 200 kg	400 x 260 x 140 mm	145,00	182055
VW 19-20	34 100 kg	500 x 350 x 190 mm	366,00	182056
VW 22	40 000 kg	520 x 350 x 190 mm	387,00	182057

PEWAG KAGW 1 – nostolenkit

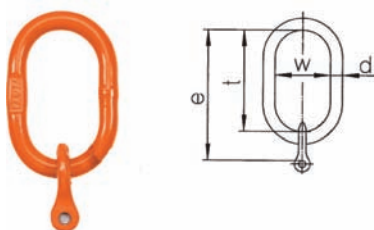

1-haaraisille yhdistelmille. Ketju liitetään nopeasti ja helposti ilman liitoslenkkiä tappiilitoksella.

PEWAG	Kapasiteetti	Mitat d x t x w x e	€ alv 0 %	Koodi B
KAGW 1-6	1 400 kg	13 x 110 x 60 x 141 mm	20,30	182180
KAGW 1-8	2 500 kg	16 x 110 x 60 x 152,5 mm	25,90	182182
KAGW 1-10	4 000 kg	19 x 135 x 75 x 186 mm	35,90	182183
KAGW 1-13	6 700 kg	23 x 160 x 90 x 223 mm	56,20	182184
KAGW 1-16	10 000 kg	27 x 180 x 100 x 254 mm	92,10	182185

G10 -LUOKAN NOSTOLENKIT

PEWAG KAGW 2 – nostolenkit

2-haaraisille yhdistelmille. Ketju liitetään nopeasti ja helposti ilman liitoslenkkiä tappiliitoksella.

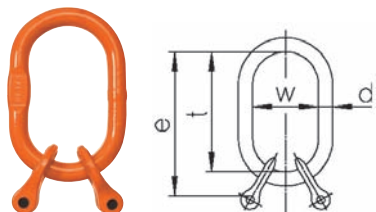

PEWAG	Kapasiteetti	Mitat d x t x w x e	€ alv 0 %	Koodi B
KAGW 2-6	2 000/1 400 kg	13 x 110 x 60 x 141 mm	33,00	182190
KAGW 2-8	3 550/2 500 kg	19 x 135 x 75 x 177,5 mm	46,00	182192
KAGW 2-10	5 600/4 000 kg	23 x 160 x 90 x 211 mm	62,00	182193
KAGW 2-13	9 500/6 700 kg	27 x 180 x 100 x 243 mm	99,00	182194
KAGW 2-16	14 000/10 000 kg	33 x 200 x 110 x 274 mm	161,00	182191

PEWAG KAGW 4 – nostolenkit

3- ja 4-haaraisille yhdistelmille. Ketju liitetään nopeasti ja helposti ilman liitoslenkkiä tappiliitoksella.

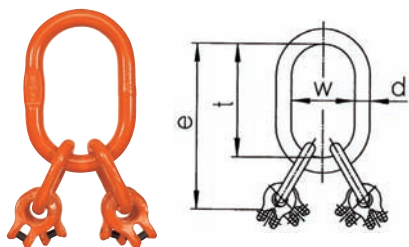

PEWAG	Kapasiteetti	Mitat d x t x w x e	€ alv 0 %	Koodi B
KAGW 4-6	3 000/2 120 kg	19 x 135 x 75 x 220 mm	76,00	182195
KAGW 4-8	5 300/3 750 kg	23 x 160 x 90 x 272,5 mm	97,00	182196
KAGW 4-10	8 000/6 000 kg	27 x 180 x 100 x 316 mm	134,00	182197
KAGW 4-13	14 000/10 000 kg	33 x 200 x 110 x 378 mm	225,00	182198
KAGW 4-16	21 200/15 000 kg	36 x 260 x 140 x 474 mm	356,00	182199

PEWAG VXKW 1 – nostolenkit lyhennyskoukuilla

1-haaraisille yhdistelmille. Ketju liitetään nopeasti ja helposti ilman liitoslenkkiä tappiliitoksella. Lyhennyskoukku valmiina.

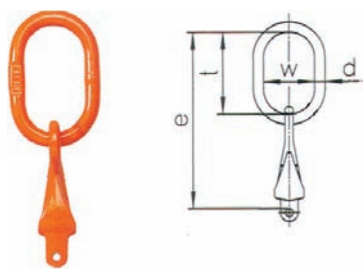

PEWAG	Kapasiteetti	Mitat d x t x w x e	€ alv 0 %	Koodi B
VXKW 1-6	1 400 kg	13 x 110 x 60 x 194 mm	44,00	182066
VXKW 1-8	2 500 kg	16 x 110 x 60 x 232 mm	60,00	182067
VXKW 1-10	4 000 kg	19 x 135 x 75 x 294 mm	80,00	182068
VXKW 1-13	6 700 kg	23 x 160 x 90 x 363 mm	144,00	182069
VXKW 1-16	10 000 kg	27 x 180 x 100 x 413 mm	205,00	182070

PEWAG VXKW 2 – nostolenkit lyhennyskoukuilla

2-haaraisille yhdistelmille. Ketju liitetään nopeasti ja helposti ilman liitoslenkkiä tappiliitoksella. Lyhennyskoukut valmiina.

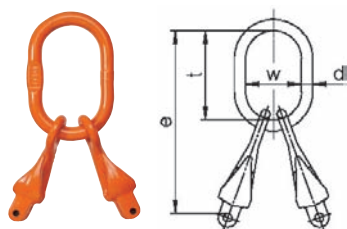

PEWAG	Kapasiteetti	Mitat d x t x w x e	€ alv 0 %	Koodi B
VXKW 2-6	2 000/1 400 kg	13 x 110 x 60 x 194 mm	77,00	182071
VXKW 2-8	3 550/2 500 kg	19 x 135 x 75 x 257 mm	112,00	182072
VXKW 2-10	5 600/4 000 kg	23 x 160 x 90 x 319 mm	154,00	182073
VXKW 2-13	9 500/6 700 kg	27 x 180 x 100 x 383 mm	274,00	182074
VXKW 2-16	14 000/10 000 kg	33 x 200 x 110 x 433 mm	400,00	182075

PEWAG VXKW 4 – nostolenkit lyhennyskoukuilla

3- ja 4-haaraisille yhdistelmille. Ketju liitetään nopeasti ja helposti ilman liitoslenkkiä tappiliitoksella. Lyhennyskoukut valmiina.

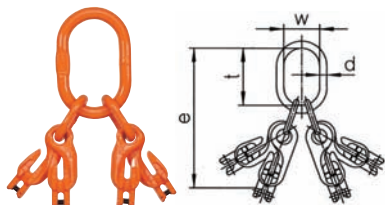

PEWAG	Kapasiteetti	Mitat d x t x w x e	€ alv 0 %	Koodi B
VXKW 4-6	3 000/2 120 kg	19 x 135 x 75 x 273 mm	173,00	182076
VXKW 4-8	5 300/3 750 kg	23 x 160 x 90 x 352 mm	246,00	182077
VXKW 4-10	8 000/6 000 kg	27 x 180 x 100 x 424 mm	325,00	182078
VXKW 4-13	14 000/10 000 kg	33 x 200 x 110 x 518 mm	607,00	182079
VXKW 4-16	21 200/15 000 kg	36 x 260 x 140 x 633 mm	877,00	182086

G10 -LUOKAN LIITOSLENKIT, LYHENNYS- JA VALIMOKOUKUT

PEWAG CW – liitoslenkit

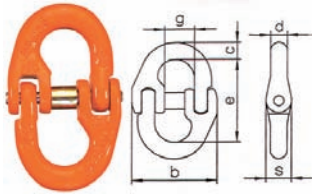

Liitoslenkit sopivat vain vastaavalle ketjukoolle ja sopiville nostolenkeille. Voidaan avata ja kasata uudelleen.

PEWAG	Kapasiteetti	Mitat e x c x s x d x b x g	€ alv 0 %	Koodi B
CW 6	1 400 kg	44,4x7,8x11x7,6x39x14,1 mm	10,10	182091
CW 7	1 900 kg	51x10x12,9x9x46,5x17,1 mm	10,50	182092
CW 8	2 500 kg	61,5x11,5x15x10x55x18,3 mm	11,80	182093
CW 10	4 000 kg	72x15x17,8x12,6x63x23 mm	14,10	182094
CW 13	6 700 kg	88x19x22x16,7x79x27,6 mm	21,20	182095
CW 16	10 000 kg	103x21x29x21x106x33 mm	31,50	182096
CW 19-20	16 000 kg	115x29,5x34,8x24,5x118x41,7 mm	58,10	182097
CW 22	19 000 kg	161x34x39x25x148x51 mm	87,70	182098

PEWAG CARW – liitoslenkit

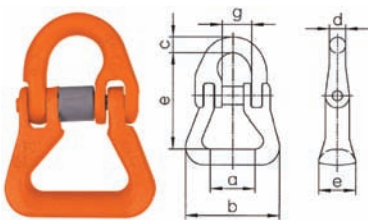

Liitoslenkkejä käytetään CW-liitoslenkkien tapaan silloin, kun yhdistelmässä on silmukkavyöt ketjujen tilalla. Voidaan avata ja kasata uudelleen.

PEWAG	Kapasiteetti	Mitat a x e x c x d x b x g	€ alv 0 %	Koodi B
CARW 8	2 500 kg	29 x 66 x 11,5 x 10 x 65 x 18,3 mm	28,20	182105
CARW 10	4 000 kg	40 x 81x12,6 x 12,6 x 82 x 23 mm	31,50	182106
CARW 13	6 700 kg	50 x 104 x 19 x 16,7 x 100 x 27,6 mm	48,30	182107

PEWAG PW – lyhennyskoukut

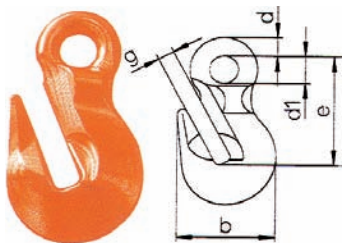

Lyhennyskoukkuja käytetään ketjujen lyhentämiseen tarvittaessa. Koukkujen käyttö ei pienennä kuormituskapasiteettia – ylikuormitusvaara pienenee.

PEWAG	Kapasiteetti	Mitat e x b x d1 x d2 x g	€ alv 0 %	Koodi B
PW 5-6	1 400 kg	51 x 47,4 x 12 x 8,5 x 8 mm	6,50	182140
PW 7-8	2 500 kg	70,5 x 58 x 20 x 11,5 x 10,5 mm	7,00	182141
PW 10	4 000 kg	88 x 76 x 22 x 15 x 13 mm	13,40	182142
PW 13	6 700 kg	98 x 98 x 26 x 18 x 17 mm	25,90	182143
PW 16	10 000 kg	129 x 118 x 32 x 23 x 19 mm	34,90	182144
PW 19-20	16 000 kg	151 x 150 x 36 x 27 x 23,6 mm	92,90	182145
PW 22	19 000 kg	170 x 165 x 42 x 31 x 26 mm	154,00	182146

PEWAG PSW – lyhennyskoukut

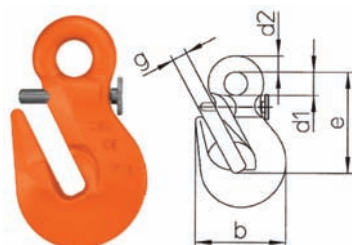

Lyhennyskoukkuja käytetään PW-lyhennyskoukkujen tapaan kuormansidontayhdistelmissä. Standardin EN 12195-3 mukainen liukutappi estää ketjun tahattoman irtoamisen.

PEWAG	Kapasiteetti	Mitat e x b x d1 x d2 x g	€ alv 0 %	Koodi B
PSW 7-8	2 500 kg	70,5 x 58 x 20 x 11,5 x 10,5 mm	14,70	182150
PSW 10	4 000 kg	88 x 76 x 22 x 15 x 13 mm	22,70	182151
PSW 13	6 700 kg	98 x 98 x 24 x 17 x 16 mm	38,30	182152

PEWAG FW – valimokoukut

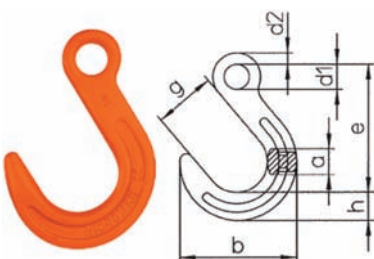

Suuren kidan ansiosta helppo kiinnittää kuorma. Käytetään yleisesti valimoissa, missä lämpötilan vuoksi salpaa ei voi käyttää. Tarkista onko salvattoman koukun käyttö sallittu ko. käyttökohteessa.

PEWAG	Kapasiteetti	Mitat e x h x a x d1 x d2 x g x b	€ alv 0 %	Koodi B
FW 7-8	2 500 kg	131x29x25x24x11x64x118 mm	45,00	182130
FW 10	4 000 kg	158x35x32x31x14x76x143 mm	71,90	182131
FW 13	6 700 kg	190x42x40x39x17x89x170 mm	102,00	182132
FW 16	10 000 kg	224x50x46x47x22x102x200 mm	161,00	182133

G10 -LUOKAN KOUKUT JA LEIKARIKOUKUT

PEWAG HSW – salpakoukut

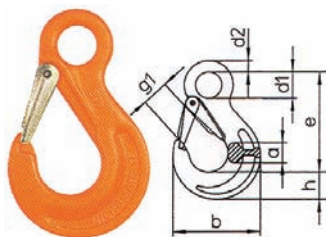

Helppokäyttöinen koukku kaikkeen nostamiseen. Koukun salvat ovat taottua terästä. Salpoja saa myös varaosina.

PEWAG	Kapasiteetti	Mitat e x h x a x d1 x d2 x g1 x b	€ alv 0 %	Koodi B
HSW 5-6	1 400 kg	84,5x21x16,5x20x10x19x68 mm	13,30	182110
HSW 7-8	2 500 kg	106x27x19x25x11x26x88 mm	14,40	182111
HSW 10	4 000 kg	131x33x26x34x16x31x108,5 mm	21,00	182112
HSW 13	6 700 kg	164x43,5x33x43x19x39x133,7 mm	35,90	182113
HSW 16	10 000 kg	182,5x50x40x50x24,5x45x154,6 mm	77,50	182114
HSW 19-20	16 000 kg	205x55x48x55x27x53x177,5 mm	119,00	182115
HSW 22	19 000 kg	225x62x50x60x29x62x196 mm	201,00	182116

PEWAG LHW – varmuuskoukut

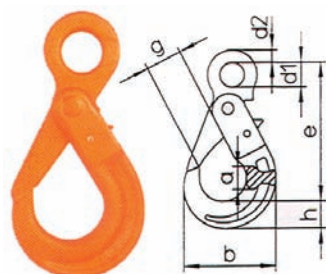

Lukitus sulkeutuu automaattisesti kuormitettaessa ja voidaan vapauttaa vain ilman kuormaa. Sopii myös kuormansidontakoukkuksi. Lukitussarjoja saa myös varaosina.

PEWAG	Kapasiteetti	Mitat e x h x a x b x d1 x d2 x g	€ alv 0 %	Koodi B
LHW 5-6	1 400 kg	110x20x17x71x21x11x28 mm	31,50	182119
LHW 7-8	2 500 kg	136x26x20x88x25x12x34 mm	34,90	182120
LHW 10	4 000 kg	169x30x29x107x34,5x15x45 mm	47,20	182121
LHW 13	6 700 kg	205x40x35x138x40x20x52 mm	77,50	182122
LHW 16	10 000 kg	251x50x41x168x50x27x60 mm	167,00	182123
LHW 19-20	16 000 kg	205x40x35x138x40x20x52 mm	378,00	182124
LHW 22	19 000 kg	251x50x41x168x50x27x60 mm	430,00	182125

PEWAG KHSW – haarukkasalpakoukut

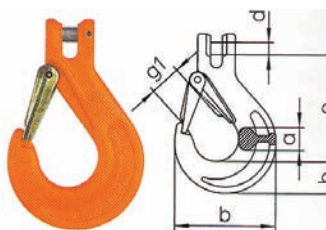

Helppokäyttöinen koukku kaikkeen nostamiseen. Kiinnitys ketjuun tappiliitoksella. Koukun salvat ovat taottua terästä. Salpoja saa myös varaosina.

PEWAG	Kapasiteetti	Mitat e x h x a x d x g1 x b	€ alv 0 %	Koodi
KHSW 5-6	1 400 kg	69x20x15x7x19x66 mm	18,60	182221
KHSW 8	2 500 kg	94,5x28x19x10x26x90 mm	21,80	182223
KHSW 10	4 000 kg	109x35x25x13x31x108 mm	29,20	182224
KHSW 13	6 700 kg	136x41x34x16x39x131 mm	50,60	182225
KHSW 16	10 000 kg	155x49x37x20x45x153 mm	85,40	182226

PEWAG KLHW – haarukkavarmuuskoukut

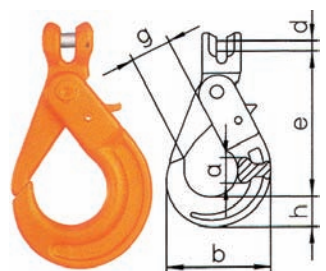

Lukitus sulkeutuu automaattisesti kuormitettaessa ja voidaan vapauttaa vain ilman kuormaa. Kiinnitys ketjuun tappiliitoksella. Sopii myös kuormansidontakoukkuksi. Lukitussarjoja saa myös varaosina.

PEWAG	Kapasiteetti	Mitat e x h x a x b x d x g	€ alv 0 %	Koodi B
KLHW 5-6	1 400 kg	94x20x17x71x7,4x28 mm	38,30	182230
KLHW 8	2 500 kg	123x26x20x88x10x34 mm	43,80	182235
KLHW 10	4 000 kg	144x30x29x107x12,5x45 mm	56,20	182232
KLHW 13	6 700 kg	180x40x35x138x16x52 mm	88,70	182233
KLHW 16	10 000 kg	218x50x41x168x20x60 mm	180,00	182234

PEWAG WLHW – leikarikoukut

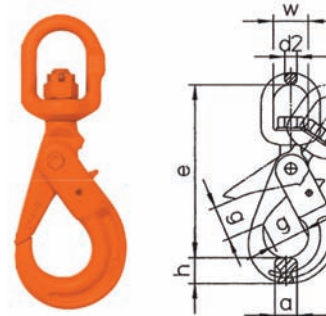

Koukku kääntyy kuormaan nähden oikeaan asentoon kuormittamattomana. Saatavana myös laakeroituja koukkuja, jos koukkuja on tarve kääntää kuormitettuna.

PEWAG	Kapasiteetti	Mitat e x c x a x s x d x b x g	€ alv 0 %	Koodi B
WLHW 6	1 400 kg	160x20x17x35x13x28 mm	58,00	182610
WLHW 7-8	2 500 kg	181x26x20x35x13x34 mm	73,00	182611
WLHW 10	4 000 kg	218x30x29x40x16x45 mm	101,00	182612
WLHW 13	6 700 kg	269x40x35x47x20x52 mm	161,00	182613

LEIKARIKOUKUT, S-KOUKUT JA PAALIKOUKUT

PEWAG AGWW – kuormantasaajat

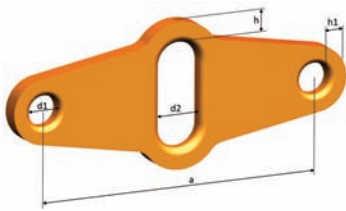

AGWW kuormantasaaja jakaa erityisesti 4-haaraisten ketjuyhdistelmien ketjujen ja nostopisteiden toleranssit. Kuorma jakautuu tasan jokaiselle ketjuhaaralle ja lisää näin kokonaiskapasiteettia. (Katso s. 9)

PEWAG	Liitoslenkki	Kapasiteetti	Mitat a x d1 x d2 x h x h1	€ alv 0 %	Koodi B
AGWW 5/6	CW 8	2 000 / 1 400 kg	148 x 16 x 22 x 11 x 9 mm	91,00	182250
AGWW 7/8	CW 10	3 550 / 2 500 kg	180 x 22 x 25 x 15,5 x 14 mm	116,00	182251
AGWW 10	CW 13	5 600 / 4 000 kg	210 x 25 x 32 x 23 x 15,5 mm	139,00	182252
AGWW 13	CW 16	9 500 / 6 700 kg	240 x 32 x 40 x 27 x 20 mm	163,00	182253
AGWW 16	CW 19/20	14 000 / 10 000 kg	300 x 40 x 50 x 32 x 25 mm	315,00	182254

CROSBY L-322AN – leikarikoukut

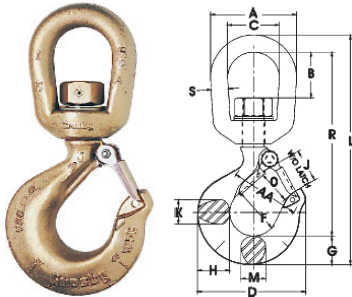

Leikarikoukut seosterästä

CROSBY	Kapasiteetti	Mitat AxCxFxGxMxOxRxSxAA	€ alv 0 %	Koodi B
L-322AN 1,6	1 600 kg	63,5x38,1x35,1x21,3xx18x24,6x136x12,7x50,8 mm	31,30	702301
L-322AN 2,5	2 500 kg	76x44,5x38,1x25,4x22,4x26,9x155x16x50,8 mm	39,10	702302
L-322AN 3,2	3 200 kg	76x44,5x41,1x28,7x23,9x29,5x165x16x50,8 mm	52,50	702303
L-322AN 5,4	5 400 kg	89x50,8x51x36,6x28,7x35,8x191x193x63,5 mm	77,00	702304
L-322AN 8,0	8 000 kg	116x63,5x63,5x46x36,6x42,9x245x25,4x76,2 mm	133,00	702305

PLANETA – S koukut silmukalla

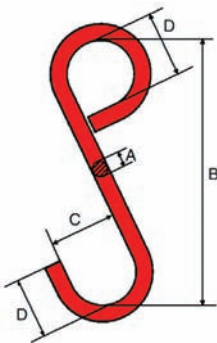

Planetan CE-merkityt silmukalliset S-koukut sopivat hyvin esimerkiksi maalaamoihin. Koukkuja on saatavilla 2800 kg asti.

PLANETA	Kapasiteetti	Mitat A x B x C x D	€ alv 0 %	Koodi B
S-10	150 kg	10 x 115 x 28 x 28 mm	25,90	119672
S-12	250 kg	12 x 153 x 38 x 38 mm	27,60	119673
S-14	350 kg	14 x 191 x 50 x 50 mm	32,20	119674
S-16	500 kg	16 x 229 x 63 x 63 mm	46,90	119675
S-20	750 kg	20 x 267 x 76 x 76 mm	75,00	119676
S-22	1000 kg	22 x 305 x 88 x 88 mm	103,00	119677

PEWAG SM S – koukut

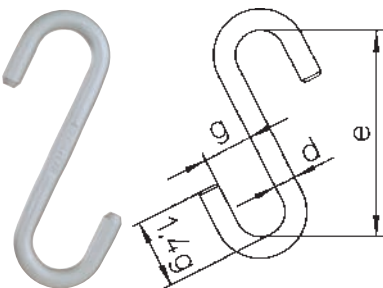

Välikoukku, jos salpakoukun "g"-mitta on liian pieni. Sopii myös välilenkiksi vaijerisilmukoille. Erikoiskoukkuja saatavana tarpeen mukaan. Huom! S-koukut ovat G8-luokkaa.

PEWAG	Kapasiteetti	Mitat e x g x d	€ alv 0 %	Koodi B
SM 5	800 kg	180 x 42 x 16 mm	18,20	181340
SM 7-8	2 000 kg	220 x 53 x 23 mm	32,60	181341
SM 10	3 150 kg	280 x 63 x 27 mm	56,20	181342
SM 13	5 300 kg	400 x 90 x 40 mm	146,00	181343

PEWAG BA – paalikoukut

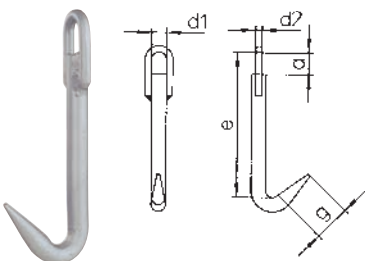

Paalikoukut sopivat paalien ja teräsverkkosten nostoon.

PEWAG	Kapasiteetti	Mitat e x d1 x g x a x d2	€ alv 0 %	Koodi B
BA 5-6	1 120 kg	160 x 16 x 40 x 24 x 7 mm	65,60	181350
BA 7-8	2 000 kg	200 x 20 x 50 x 30 x 10 mm	77,70	181351

PEWAG Alpha PLAW – kääntyvät ja pyörivät nostosangat

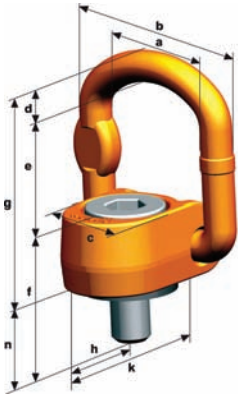

Pewagin laadukkaat ja turvalliset 10-luokan nostosilmukat pyörivät 360° ja sanka voidaan kuormittaa 130° alueella. Sanka pysyy halutussa asennossa patentoidun jousen avulla. Saatavilla koot M48 saakka sekä erikoispitkillä pulteilla. Varmuuskerroin 4:1.

PEWAG	Kapasiteetti	Mitat axbxcxdexfxgxhxkxn	€ alv 0 %	Koodi B
PLAW 10	630 kg	45x67x40x11x44x70x91x23x55x33 mm	63,90	182411
PLAW 12	1 000 kg	45x67x40x11x44x70x91x23x55x33 mm	65,80	182413
PLAW 16	1 500 kg	45x67x40x11x44x70x91x23x55x33 mm	65,10	182414
PLAW 20	2 500 kg	54x81x50x13x57x70x107x33x67x33 mm	74,90	182416
PLAW 24	4 000 kg	75x115x67x20x70x87x138x45x100x37 mm	102,00	182417
PLAW 30	6 000 kg	75x115x67x20x70x99x138x45x100x50 mm	158,00	182418
PLAW 36	8 000 kg	75x115x67x20x70x105x138x45x100x56 mm	227,00	182419

PEWAG Beta PLBW – kääntyvät ja pyörivät nostosangat

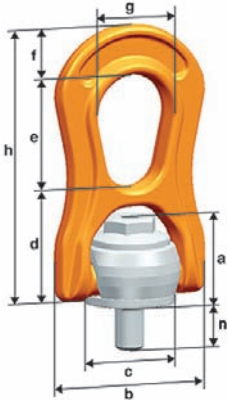

Pewagin laadukkaat ja turvalliset 10-luokan nostosangat pyörivät 360° ja sanka voidaan kuormittaa 180° alueella. Sanka pysyy halutussa asennossa patentoidun jousen avulla. Saatavilla koot M48 saakka sekä erikoispitkillä pulteilla. Varmuuskerroin 5:1.

PEWAG	Kapasiteetti	Mitat axbxcxdexfxgxhxn	€ alv 0 %	Koodi B
PLBW 8	300 kg	27,8x56x30x30,2x38x17,5x27x85,7x14,2 mm	61,10	182430
PLBW 10	600 kg	27,8x56x30x30,2x38x17,5x27x85,7x16,2 mm	62,60	182431
PLBW 12	1 000 kg	27,8x56x30x30,2x38x17,5x27x85,7x18,2 mm	63,90	182432
PLBW 16	1 600 kg	43,2x79x45x45x55x25x38x125x24,3 mm	87,80	182434
PLBW 20	2 500 kg	43,2x79x45x45x55x25x38x125x30,3 mm	89,00	182436
PLBW 24	4 000 kg	64,1x118x67,5x67,8x85x37,5x58x190,3x36,4 mm	144,00	182438
PLBW 30	6 300 kg	64,1x118x67,5x67,8x85x37,5x58x190,3x45,4 mm	146,00	182440
PLBW 36	10 000 kg	106,3x188x108x108,8x132x60x91x300,8x58x7 mm	390,00	182442

PEWAG Delta PLDW – kääntyvät ja pyörivät nostosangat

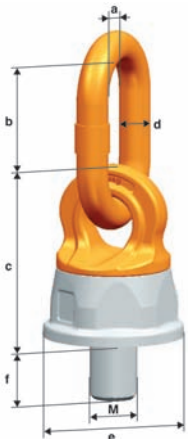

Pewagin laadukkaat ja turvalliset kuulalaakeroidut 10-luokan nostosangat pyörivät 360° ja sanka voidaan kuormittaa 180° alueella. Saatavilla myös erikoispitkillä pulteilla. Saatavilla koot M48 saakka sekä erikoispitkillä pulteilla. Varmuuskerroin 4:1.

PEWAG	Kapasiteetti	Mitat axbxcxdxexfx max	€ alv 0 %	Koodi B
PLDW 8	300 kg	30x40x45x11x38x20x90 mm	49,90	182422
PLDW 10	500 kg	30x40x45x11x38x20x160 mm	50,60	182423
PLDW 12	700 kg	35x45x45x11x38x22x160 mm	50,80	182424
PLDW 16	1 500 kg	35x45x45x13x38x33x160 mm	52,50	182425
PLDW 20	2 500 kg	35x57x71x13x55x33x160 mm	70,80	182426
PLDW 24	4 000 kg	40x70x79x20x63x40x260 mm	99,60	182427
PLDW 30	6 000 kg	50x94x88x23x72x40x300 mm	115,00	182428
PLDW 36	8 000 kg	50x92x119x23x92x55x300 mm	178,00	182429

PEWAG Gamma PLGW – pyörivät nostosangat

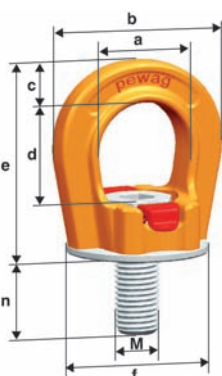

Pewagin laadukkaat ja turvalliset 10-luokan nostosangat pyörivät 360°. Nostosangat voidaan asentaa ilman työkaluja. Saatavilla koot M48 saakka sekä erikoispitkillä pulteilla. Varmuuskerroin 4:1.

PEWAG	Kapasiteetti	Mitat axbxcxdexfxn	€ alv 0 %	Koodi B
PLGW 8	400 kg	25x45x9x26,5x53x35x15 mm	50,90	182200
PLGW 10	500 kg	25x45x9x26,5x53x35x15 mm	52,50	182201
PLGW 12	700 kg	30x55x11x32x63x43x20 mm	55,70	182202
PLGW 16	1 500 kg	35x64x13x35,5x70x50x25 mm	63,40	182203
PLGW 20	2 000 kg	40x69x15x40,5x78x54x30 mm	72,70	182204
PLGW 24	3 000 kg	50x86x17x50x93x69x35 mm	100,00	182205
PLGW 30	4 000 kg	60x110x23x60x114x90x45 mm	140,00	182206
PLGW 36	7 000 kg	70x132x31x70x136x108x55 mm	203,00	182207

NOSTOSILMUKKARUUVIT JA -MUTTERIT, LEIKARIT

EXCEL ADA – kääntyvät ja pyörivät nostosilmukkaruuvit

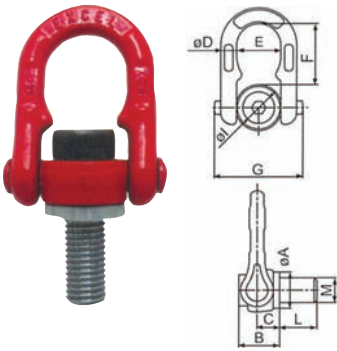

Nostosangat kääntyvät 180° ja pyörivät 360°. Niitä voi kuormittaa kaikkiin suuntiin 90° kulmilla täydellä kapasiteetilla. Varmistettava, että sanka pääsee kääntymään vapaasti. Saatavilla koot M42 saakka sekä nostosilmukkaruuvit erikoispitkillä pulteilla ja UNC-kierteellä. Varmuuskerroin 5:1.

EXCEL	Kapasiteetti	Mitat MxAxBxCxDxExFxGxL	€ alv 0 %	Koodi B
ADA 8	300 kg	M8x34x35x15x13x34x44x68x13x18 mm	62,10	961801
ADA 10	600 kg	M10x34x37x15x13x34x44x68x16x18 mm	63,30	961802
ADA 12	1 000 kg	M12x34x39x15x13x34x44x68x18x23 mm	66,70	961803
ADA 16	1 600 kg	M16x34x43x15x13x34x53x68x24x23 mm	85,30	961805
ADA 20	2 500 kg	M20x34x47x15x13x34x53x68x30x32 mm	88,00	961807
ADA 24	4 000 kg	M24x49x71x56x20x53x70x105x36x33 mm	143,00	961809
ADA 30	6 300 kg	M30x49x65x26x20x53x70x105x40x45 mm	144,00	961810
ADA 36	10 000 kg	M36x65x83x35x29x72x100x146x55x54 mm	341,00	961815

EXCEL AL – nostosilmukkaruuvit

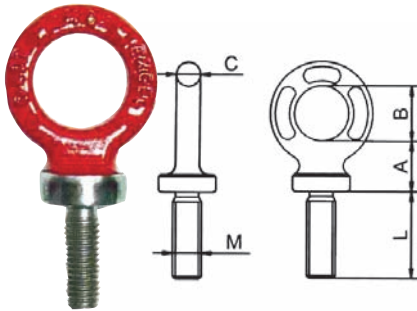

Nostosilmukkaruuvit ovat seosterästä. Nostokulman on oltava alle 30°. Suurin sallittu kuorma on merkitty nostosilmukkaruuviin. Saatavilla koot M64 saakka sekä nostosilmukkaruuvit UNC-kierteellä. Varmuuskerroin 5:1.

EXCEL	Kapasiteetti	Mitat M x A x B x L x C	€ alv 0 %	Koodi B
AL 6	200 kg	M6x18x20x20x6 mm	12,20	961329
AL 8	400 kg	M8x16x20x24x7 mm	12,50	961330
AL 10	700 kg	M10x19x22x30x8 mm	13,00	961331
AL 12	1 000 kg	M12x23x27x36x10 mm	13,60	961332
AL 16	1 500 kg	M16x30x35x55x14 mm	18,80	961333
AL 20	2 500 kg	M20x34x40x59x16 mm	26,60	961334
AL 24	4 000 kg	M24x40x55x84x20 mm	36,80	961335
AL 30	6 000 kg	M30x49x60x100x24 mm	58,70	961336
AL 36	8 000 kg	M36x45x68x118x25 mm	155,00	961338

EXCEL EL – nostosilmukkamutterit

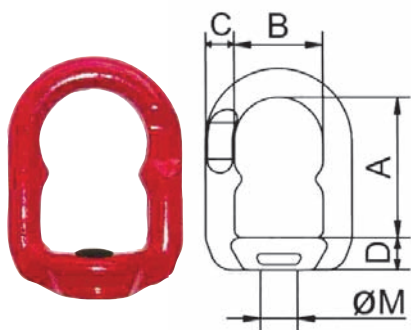

Nostosilmukkamutterit ovat seosterästä. Saatavilla koot M48 saakka. Varmuuskerroin 5:1.

EXCEL	Kapasiteetti	Mitat M x A x B x C x D	€ alv 0 %	Koodi B
EL 6	200 kg	M6x45x30x11x16 mm	15,80	961409
EL 8	400 kg	M8x45x30x11x16 mm	17,40	961410
EL 10	700 kg	M10x45x30x11x16 mm	18,90	961411
EL 12	1 000 kg	M12x48x32x12x17 mm	23,70	961412
EL 16	1 500 kg	M16x60x37x14x18 mm	27,30	961415
EL 20	2 500 kg	M20x60x37x14x18 mm	39,40	961419
EL 24	4 000 kg	M24x75x48x16x23 mm	57,30	961422
EL 30	6 000 kg	M30x88x58x19x28 mm	77,20	961424
EL 36	8 000 kg	M36x150x73x24x42 mm	124,00	961426

EXCEL ECA – leikarit

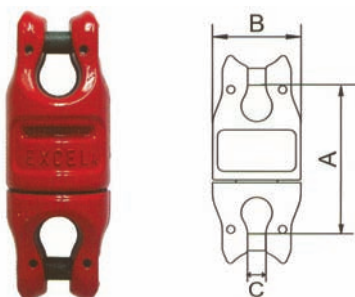

Voidaan käyttää mm. ketjuyhdistelmissä, kun koukun pitää kääntyä. Leikari ECA on neulalaakeroitu. Muita kokoja saatavilla kuulalaakeroituna. Varmuuskerroin 5:1

EXCEL	Kapasiteetti	Mitat A x B x C	€ alv 0 %	Koodi B
ECA 10	3 200 kg	90 x 50 x 11 mm	206,00	961822

PEWAG PLE – nostosangat

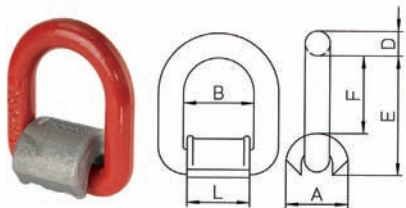

Hitsataan kiinni koneen osiin. Sopii nostoihin ja sidontaan. Voidaan kuormittaa kaikkiin suuntiin. Huom! hitsausohjeet. Varmuuskerroin 4:1.

PEWAG	Kapasiteetti	Mitat E x F x B x A x L	€ alv 0 %	Koodi B
PLE 6	1 120 kg	67 x 11 x 40 x 38 x 36 x 35 mm	16,80	182492
PLE 8	2 000 kg	75 x 13 x 43 x 40 x 37 x 37 mm	19,80	182493
PLE 10	3 150 kg	83 x 16,5 x 48 x 43 x 41 x 40 mm	22,40	182494
PLE 13	5 300 kg	101 x 19,5 x 56 x 52 x 57 x 50 mm	33,10	182495
PLE 16	8 000 kg	118 x 23 x 70 x 67 x 63 x 64 mm	46,10	182496
PLE 22	15 000 kg	159 x 33 x 93 x 93 x 89 x 90 mm	99,40	182497

EXCEL GH – hitsattavat nostokoukut

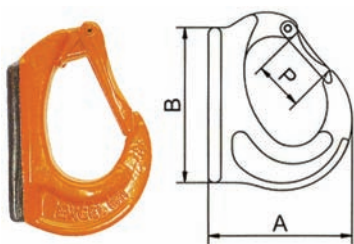

Hitsataan suoraan esim. kauhakuormaajan puomiin tai kauhaan. Varmuuskerroin 4:1.

EXCEL	Kapasiteetti	Mitat A x B x P	€ alv 0 %	Koodi B
GH 1	1 000 kg	71 x 78 x 25 mm	32,50	961431
GH 2	2 000 kg	91 x 81 x 36 mm	39,30	961308
GH 3	3 000 kg	104 x 104 x 39 mm	49,30	961432
GH 4	4 000 kg	120 x 129 x 42 mm	54,70	961433
GH 5	5 000 kg	136 x 146 x 47 mm	90,70	961434
GH 8	8 000 kg	145 x 146 x 52 mm	107,00	961435

SVERO – kuormansidontavyöt



Polyesteristä valmistetut DIN 12195-2 -mukaiiset kuormansidonta- ja lukkavyöt.

SVERO	Kapasiteetti	Mitat	€ alv 0 %	Koodi B
196-0307	250/500 kg	kuormansidonta 25 mm x 0,3 m + 4,7 m	5,70	230610
197-0501	1 000/2 000 kg	kuormansidonta 35 mm x 0,5 m + 5,5 m	14,30	230620
198-1802	2 000/4 000 kg	kuormansidonta 50 mm x 0,5 m + 9,5 m	22,20	230630
195-0102	250 kg	lukkovyö 1 m	2,90	230640
195-0308	250 kg	lukkovyö 3 m	3,50	230643
195-0607	250 kg	lukkovyö 4 m	4,90	230644

SVERO – kuormankiristimet



Koukuissa turvallisuutta lisäävät liikutapit. Jokainen kuormankiristin on testattu.

SVERO	Kapasiteetti	Ketjun koko	Säätöväli	€ alv 0 %	Koodi B
199-0810	40 kN	8-10 mm	570-730	53,70	60673
199-1013	75 kN	10-13 mm	620-780	61,90	60674
133-1316	105 kN	13-16 mm	680-840	82,50	60675

YALE – kulmasuojat



Kulmasuojat on valmistettu kestävästä polyuretaanista. Helppo kiinnittää päällysteraksiin. Lisää turvallisuutta ja pidentää päällysteraksien käyttöikää suojaamalla raksia terävien reunojen aiheuttamalta leikkautumiselta.

YALE	Kapasiteetti	Halkaisija x pituus	€ alv 0 %	Koodi B
PU-KSW-30	3 000 kg	30 x 80 mm	13,80	670110
PU-KSW-50	5 000 kg	50 x 125 mm	44,20	670111

SVERO – päällysteraksit



Saatavilla haluttuja pituuksia 30 tonniin saakka. Raksin pituus on ilmoitettu seuraavasti: hyötymitta / kehämitta. Kapasiteetti on suurin sallittu kuorma suorassa nostossa.

Kapasiteetti	Väri	Mitat: leveys x hyöty-/kehämitta	€ alv 0 %	Koodi B
1 000 kg	violetti	15 mm x 0,5 m / 1 m	3,40	1170101
1 000 kg	violetti	15 mm x 1 m / 2 m	5,00	1170102
1 000 kg	violetti	15 mm x 2 m / 4 m	8,90	1170104
1 000 kg	violetti	15 mm x 3 m / 6 m	13,00	1170106
1 000 kg	violetti	15 mm x 4 m / 8 m	17,00	1170108
2 000 kg	vihreä	20 mm x 0,5 m / 1 m	5,10	1170201
2 000 kg	vihreä	20 mm x 1m / 2 m	7,30	1170202
2 000 kg	vihreä	20 mm x 2 m / 4 m	13,20	1170204
2 000 kg	vihreä	20 mm x 3 m / 6 m	19,60	1170206
2 000 kg	vihreä	20 mm x 4 m / 8 m	27,00	1170208
3 000 kg	keltainen	25 mm x 1 m / 2 m	10,10	1170302
3 000 kg	keltainen	25 mm x 2 m / 4 m	18,00	1170304
3 000 kg	keltainen	25 mm x 3 m / 6 m	25,90	1170306
3 000 kg	keltainen	25 mm x 4 m / 8 m	33,90	1170308
5 000 kg	punainen	33 mm x 2 m / 4 m	27,80	1170504
5 000 kg	punainen	33 mm x 3 m / 6 m	41,00	1170506
5 000 kg	punainen	33 mm x 4 m / 8 m	54,10	1170508
8 000 kg	sininen	40 mm x 2 m / 4 m	49,20	1170804
8 000 kg	sininen	40 mm x 3 m / 6 m	68,80	1170806
8 000 kg	sininen	40 mm x 4 m / 8 m	89,70	1170808
8 000 kg	sininen	40 mm x 5 m / 10 m	110,00	1170810
10 000 kg	oranssi	45 mm x 2 m / 4 m	55,10	1171004
10 000 kg	oranssi	45 mm x 3 m / 6 m	83,10	1171006
10 000 kg	oranssi	45 mm x 4 m / 8 m	106,70	1171008
10 000 kg	oranssi	45 mm x 5 m / 10 m	131,50	1171010

SVERO – silmukkavyöt

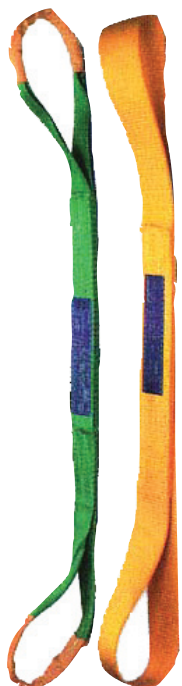

Saatavilla haluttuja pituuksia 20 tonniin saakka. Kapasiteetti on suurin sallittu kuorma suorassa nostossa.

Kapasiteetti	Väri	Mitat: leveys x pituus	€ alv 0 %	Koodi B
1 000 kg	violetti	50 mm x 1 m	4,90	1190101
1 000 kg	violetti	50 mm x 2 m	7,80	1190102
1 000 kg	violetti	50 mm x 3 m	10,70	1190103
1 000 kg	violetti	50 mm x 4 m	13,50	1190104
1 000 kg	violetti	50 mm x 5 m	16,40	1190105
1 000 kg	violetti	50 mm x 6 m	19,40	1190106
1 000 kg	violetti	50 mm x 8 m	25,00	1190108
2 000 kg	vihreä	60 mm x 1 m	8,90	1190201
2 000 kg	vihreä	60 mm x 2 m	14,80	1190202
2 000 kg	vihreä	60 mm x 3 m	20,60	1190203
2 000 kg	vihreä	60 mm x 4 m	26,60	1190204
2 000 kg	vihreä	60 mm x 5 m	32,60	1190205
2 000 kg	vihreä	60 mm x 6 m	38,40	1190206
2 000 kg	vihreä	60 mm x 8 m	50,30	1190208
3 000 kg	keltainen	90 mm x 2 m	22,00	1190302
3 000 kg	keltainen	90 mm x 3 m	30,70	1190303
3 000 kg	keltainen	90 mm x 4 m	39,40	1190304
3 000 kg	keltainen	90 mm x 5 m	48,10	1190305
3 000 kg	keltainen	90 mm x 6 m	56,80	1190306
3 000 kg	keltainen	90 mm x 8 m	74,10	1190308
5 000 kg	punainen	150 mm x 4 m	63,40	1190504
5 000 kg	punainen	150 mm x 5 m	77,80	1190505
5 000 kg	punainen	150 mm x 6 m	92,20	1190506
5 000 kg	punainen	150 mm x 8 m	121,00	1190508

RUUVI- JA VARMUUSSAKKELIT

CROSBY – ruuvisakkelit

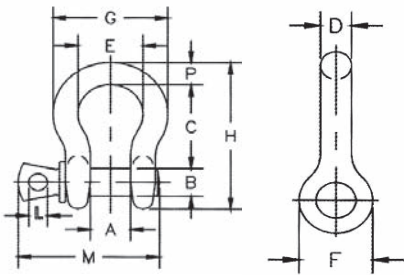

Crosbyn sakkelit on taattu, karkaistu ja lämpökäsitelty. Selkeät merkinnät. Täyttää vaativimmatkin standardit. Sakkeleiden varmuuskerroin on 5:1. Testisertifikaatit saatavilla pyydettyä.

CROSBY	Kapasiteetti	Mitat A x B x C x E x P	€ alv 0 %	Koodi B
G-209 3/16"	330 kg	9,65 x 6,35 x 22,4 x 15,2 x 4,85 mm	4,20	801416
G-209 1/4"	500 kg	11,9 x 7,85 x 28,7 x 19,8 x 6,35 mm	4,30	801417
G-209 5/16"	750 kg	13,5 x 9,65 x 31,0 x 21,3 x 7,85 mm	4,50	801418
G-209 3/8"	1 000 kg	16,8 x 11,2 x 36,6 x 26,2 x 9,65 mm	5,00	801419
G-209 7/16"	1 500 kg	19,1 x 12,7 x 42,9 x 29,5 x 11,2 mm	5,70	801420
G-209 1/2"	2 000 kg	20,6 x 16,0 x 47,8 x 33,3 x 12,7 mm	8,20	801421
G-209 5/8"	3 250 kg	26,9 x 19,1 x 60,5 x 42,9 x 17,5 mm	10,90	801422
G-209 3/4"	4 750 kg	31,8 x 22,4 x 71,5 x 51,0 x 20,6 mm	14,50	801423
G-209 7/8"	6 500 kg	36,6 x 25,4 x 84,0 x 58,0 x 24,6 mm	19,20	801424
G-209 1"	8 500 kg	42,9 x 28,7 x 95,5 x 68,5 x 26,9 mm	30,30	801425
G-209 1-1/8"	9 500 kg	46,0 x 31,8 x 108 x 74,0 x 31,8 mm	41,90	801426
G-209 1-1/4"	12 000 kg	51,5 x 35,1 x 119 x 82,5 x 35,1 mm	56,10	801427
G-209 1-3/8"	13 500 kg	57,0 x 38,1 x 133 x 92,0 x 38,1 mm	63,10	801428
G-209 1-1/2"	17 000 kg	60,5 x 41,4 x 146 x 98,5 x 41,1 mm	88,70	801429
G-209 1-3/4"	25 000 kg	73,0 x 51,0 x 178 x 127 x 57,0 mm	189,00	801430
G-209 2"	35 000 kg	82,5 x 57,0 x 197 x 146 x 61,0 mm	290,00	801431

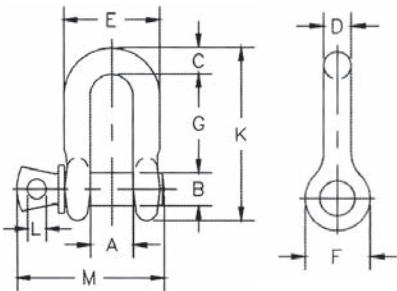

CROSBY	Kapasiteetti	Mitat A x B x C x E x G	€ alv 0 %	Koodi B
G-210 1/4"	500 kg	11,9 x 7,85 x 6,35 x 24,6 x 22,4 mm	5,30	781391
G-210 5/16"	750 kg	13,5 x 9,65 x 7,85 x 29,5 x 26,2 mm	5,40	781392
G-210 3/8"	1 000 kg	16,8 x 11,2 x 9,65 x 35,8 x 31,8 mm	5,60	781393
G-210 7/16"	1 500 kg	19,1 x 12,7 x 11,2 x 41,4 x 36,6 mm	5,80	781394
G-210 1/2"	2 000 kg	20,6 x 16,0 x 12,7 x 46,0 x 41,4 mm	8,30	781395
G-210 5/8"	3 250 kg	26,9 x 19,1 x 15,7 x 58,5 x 51,0 mm	10,90	781396
G-210 3/4"	4 750 kg	31,8 x 22,4 x 20,6 x 70,0 x 60,5 mm	14,50	781397
G-210 7/8"	6 500 kg	36,6 x 25,4 x 24,6 x 81,0 x 71,5 mm	19,20	781398
G-210 1"	8 500 kg	42,9 x 28,7 x 25,4 x 93,5 x 81,0 mm	30,30	781399
G-210 1-1/8"	9 500 kg	46,0 x 31,8 x 31,8 x 103 x 91,0 mm	42,00	781400
G-210 1-1/4"	12 000 kg	51,5 x 35,1 x 35,1 x 115 x 100 mm	56,50	781401
G-210 1-3/8"	13 500 kg	57,0 x 38,1 x 38,1 x 127 x 111 mm	63,60	781402
G-210 1-1/2"	17 000 kg	60,5 x 41,4 x 41,4 x 137 x 122 mm	89,40	781403
G-210 1-3/4"	25 000 kg	73,0 x 51,0 x 54,0 x 162 x 146 mm	223,00	781404
G-210 2"	35 000 kg	82,5 x 57,0 x 60,0 x 184 x 172 mm	336,00	781405

CROSBY – varmuussakkelit

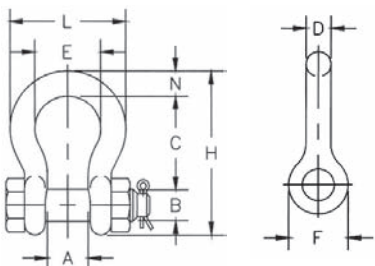
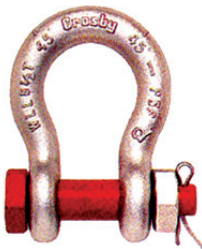

CROSBY	Kapasiteetti	Mitat A x B x C x E x N	€ alv 0 %	Koodi B
G-2130 3/16"	330 kg	9,65 x 6,35 x 22,4 x 15,2 x 4,85 mm	6,70	811435
G-2130 1/4"	500 kg	11,9 x 7,85 x 28,7 x 19,8 x 6,35 mm	6,80	811436
G-2130 5/16"	750 kg	13,5 x 9,65 x 31,0 x 21,3 x 7,85 mm	9,20	811437
G-2130 3/8"	1 000 kg	16,8 x 11,2 x 36,6 x 26,2 x 9,65 mm	9,50	811438
G-2130 7/16"	1 500 kg	19,1 x 12,7 x 42,9 x 29,5 x 11,2 mm	10,70	811439
G-2130 1/2"	2 000 kg	20,6 x 16,0 x 47,8 x 33,3 x 12,7 mm	12,10	811440
G-2130 5/8"	3 250 kg	26,9 x 19,1 x 60,5 x 42,9 x 17,5 mm	15,90	811441
G-2130 3/4"	4 750 kg	31,8 x 22,4 x 71,5 x 51,0 x 20,6 mm	22,90	811442
G-2130 7/8"	6 500 kg	36,6 x 25,4 x 84,0 x 58,0 x 24,6 mm	32,90	811443
G-2130 1"	8 500 kg	42,9 x 28,7 x 95,5 x 68,5 x 26,9 mm	40,10	811444
G-2130 1-1/8"	9 500 kg	46,0 x 31,8 x 108 x 74,0 x 31,8 mm	49,60	811445
G-2130 1-1/4"	12 000 kg	51,5 x 35,1 x 119 x 82,5 x 35,1 mm	66,50	811446
G-2130 1-3/8"	13 500 kg	57,0 x 38,1 x 133 x 92,0 x 38,1 mm	83,30	811447
G-2130 1-1/2"	17 000 kg	60,5 x 41,4 x 146 x 98,5 x 41,1 mm	118,00	811448
G-2130 1-3/4"	25 000 kg	73,0 x 51,0 x 178 x 127 x 57,0 mm	218,00	811449
G-2130 2"	35 000 kg	82,5 x 57,0 x 197 x 146 x 61,0 mm	327,00	811450

RUUVI- JA VARMUUSSAKKELIT

CROSBY – varmuussakkelit

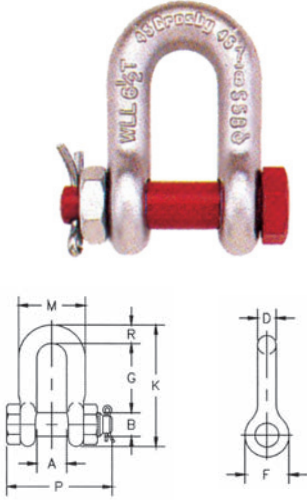

CROSBY	Kapasiteetti	Mitat A x B x G x R x M	€ alv 0 %	Koodi B
G-2150 1/4"	500 kg	11,9 x 7,85 x 19,1 x 6,35 x 24,6	6,90	811506
G-2150 5/16"	750 kg	13,5 x 9,65 x 25,4 x 7,85 x 29,5	9,20	811507
G-2150 3/8"	1 000 kg	16,8 x 11,2 x 31,0 x 9,65 x 35,8	9,60	811508
G-2150 7/16"	1 500 kg	19,1 x 12,7 x 36,1 x 11,2 x 41,1	10,80	811509
G-2150 1/2"	2 000 kg	20,6 x 16,0 x 41,4 x 12,7 x 46,0	12,20	811510
G-2150 5/8"	3 250 kg	26,9 x 19,1 x 51 x 16,0 x 58,5	16,00	811511
G-2150 3/4"	4 750 kg	31,8 x 22,4 x 60,5 x 20,6 x 70,0	23,10	811505
G-2150 7/8"	6 500 kg	36,6 x 25,4 x 71,5 x 24,6 x 81,0	33,30	811512
G-2150 1"	8 500 kg	42,9 x 28,7 x 81,0 x 25,4 x 93,5	40,30	811513
G-2150 1-1/8"	9 500 kg	46,0 x 31,8 x 91,0 x 31,8 x 103	49,80	811514
G-2150 1-1/4"	12 000 kg	51,5 x 35,1 x 100 x 35,1 x 115	66,80	811515
G-2150 1-3/8"	13 500 kg	57,0 x 38,1 x 111 x 38,1 x 127	83,60	811516
G-2150 1-1/2"	17 000 kg	60,5 x 41,4 x 122 x 41,1 x 137	118,00	811517
G-2150 1-3/4"	25 000 kg	73,0 x 51,0 x 146 x 54,0 x 162	258,00	811518
G-2150 2"	35 000 kg	82,5 x 57,0 x 172 x 51,0 x 184	397,00	811519

GREEN PIN – ruovisakkelit

Green Pin-sakkelit ovat korkealaatuista terästä, joka on karkaistu ja lämpökäsitelty. Selkeät merkinnät. Täyttää vaativimmatkin standardit. Sakkeleiden varmuuskerroin on 6:1. Testisertifikaatit ja materiaalitodistukset saatavilla pyydetessä!

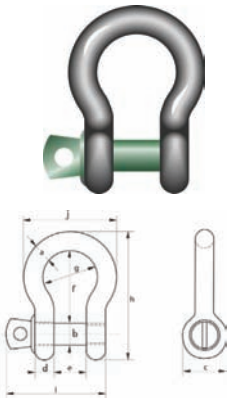

GREEN PIN	Kapasiteetti	Mitat a x b x c x g x e x f	€ alv 0 %	Koodi B
G-4161 5 mm	330 kg	5 x 6 x 12,5 x 9,5 x 22 x 16 mm	3,20	1767200
G-4161 7 mm	500 kg	7 x 8 x 17 x 12 x 29 x 20 mm	3,30	1767201
G-4161 9 mm	750 kg	9 x 10 x 21 x 13,5 x 32 x 22 mm	3,40	1767202
G-4161 10 mm	1 000 kg	10 x 11 x 23 x 17 x 36,5 x 26 mm	3,80	1767203
G-4161 11 mm	1 500 kg	11 x 13 x 26 x 19 x 43 x 29 mm	4,80	1767204
G-4161 13,5 mm	2 000 kg	13,5 x 16 x 34 x 22 x 51 x 32 mm	6,90	1767205
G-4161 16 mm	3 250 kg	16 x 19 x 40 x 27 x 64 x 43 mm	9,10	1767206
G-4161 19 mm	4 750 kg	19 x 22 x 47 x 31 x 76 x 51 mm	11,90	1767207
G-4161 22 mm	6 500 kg	22 x 25 x 53 x 36 x 83 x 58 mm	16,40	1767208
G-4161 25 mm	8 500 kg	25 x 28 x 60 x 43 x 95 x 68 mm	23,30	1767209

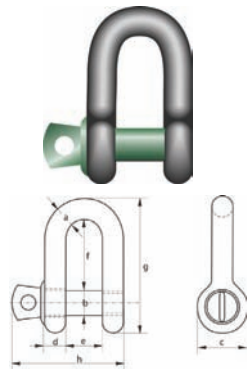

GREEN PIN	Kapasiteetti	Mitat a x b x c x e x f x g	€ alv 0 %	Koodi B
G-4151 5 mm	330 kg	5 x 6 x 12,5 x 9,5 x 22 x 16 mm	3,20	1747150
G-4151 7 mm	500 kg	7 x 8 x 17 x 12 x 29 x 20 mm	3,30	1747151
G-4151 9 mm	750 kg	9 x 10 x 21 x 13,5 x 32 x 22 mm	3,40	1747145
G-4151 10 mm	1 000 kg	10 x 11 x 23 x 17 x 36,5 x 26 mm	3,80	1747152
G-4151 11 mm	1 500 kg	11 x 13 x 26 x 19 x 43 x 29 mm	4,80	1747153
G-4151 13,5 mm	2 000 kg	13,5 x 16 x 34 x 22 x 51 x 32 mm	6,90	1747154
G-4151 16 mm	3 250 kg	16 x 19 x 40 x 27 x 64 x 43 mm	9,10	1747155
G-4151 19 mm	4 750 kg	19 x 22 x 47 x 31 x 76 x 51 mm	11,90	1747156
G-4151 22 mm	6 500 kg	22 x 25 x 53 x 36 x 83 x 58 mm	16,40	1747157
G-4151 25 mm	8 500 kg	25 x 28 x 60 x 43 x 95 x 68 mm	23,30	1747158

GREEN PIN – varmuussakkelit

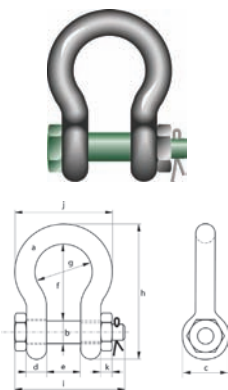

GREEN PIN	Kapasiteetti	Mitat a x b x c x e x f x g	€ alv 0 %	Koodi B
G-4163 7 mm	500 kg	7 x 8 x 17 x 12 x 29 x 20 mm	4,20	1767230
G-4163 9 mm	750 kg	9 x 10 x 21 x 13,5 x 32 x 22 mm	4,80	1767231
G-4163 10 mm	1 000 kg	10 x 11 x 23 x 17 x 36,5 x 26 mm	5,60	1767232
G-4163 11 mm	1 500 kg	11 x 13 x 26 x 19 x 43 x 29 mm	6,60	1767233
G-4163 13,5 mm	2 000 kg	13,5 x 16 x 24 x 22 x 51 x 32 mm	7,20	1767234
G-4163 16 mm	3 250 kg	16 x 19 x 40 x 27 x 64 x 43 mm	11,50	1767235
G-4163 19 mm	4 750 kg	19 x 22 x 47 x 31 x 76 x 51 mm	15,10	1767236
G-4163 22 mm	6 500 kg	22 x 25 x 53 x 36 x 83 x 58 mm	20,10	1767237
G-4163 25 mm	8 500 kg	25 x 28 x 60 x 43 x 95 x 68 mm	29,70	1767238

PFEIFER MPS ja MPC – levytarraimet



MPC 1



MPS 1

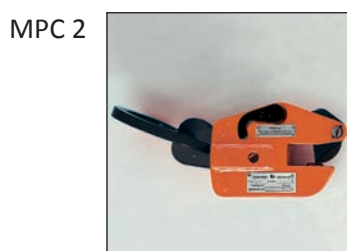

MPC 2

Pfeiferin levytarraimet soveltuvat metallilevyjen ja palkkien pystynostoihin sekä 180° kääntöihin. MPS-tarrainten nostosilmukka kääntyy yhdessä suunnassa ja MPC-tarrainten kahdessa suunnassa. MPS 1 ja MPC 1 ketjuvapautuksella, MPC 2 vipuvapautuksella.

PFEIFER	Kapasiteetti	Tartuntaväli/paino	€ alv 0 %	Koodi B
G1	1 000 kg	0 - 19 mm / 3,5 kg	465,00	250597
MPS 1	1 000 kg	0 - 25 mm / 4,0 kg	375,00	220001
MPS 1	1 000 kg	25 - 50 mm / 4,2 kg	430,00	220002
MPS 1	2 000 kg	0 - 30 mm / 7,5 kg	515,00	220003
MPS 1	2 000 kg	30 - 60 mm / 8,0 kg	665,00	220004
MPS 1	3 000 kg	5 - 35 mm / 12,0 kg	600,00	220005
MPS 1	3 000 kg	35 - 70 mm / 12,5 kg	770,00	220006
MPC 1	1 000 kg	0 - 25 mm / 4,0 kg	535,00	223001
MPC 1	1 000 kg	25 - 50 mm / 4,2 kg	570,00	223002
MPC 1	2 000 kg	0 - 30 mm / 7,5 kg	615,00	223003
MPC 1	2 000 kg	30 - 60 mm / 8,0 kg	680,00	223004
MPC 1	3 000 kg	5 - 35 mm / 12,0 kg	845,00	223005
MPC 1	3 000 kg	35 - 70 mm / 12,5 kg	935,00	223006
MPC 2	1 000 kg	0 - 25 mm / 4,0 kg	630,00	224001
MPC 2	2 000 kg	0 - 30 mm / 7,5 kg	705,00	224003
MPC 2	3 000 kg	5 - 35 mm / 12,0 kg	975,00	224005
MPC 2	3 000 kg	35 - 70 mm / 12,5 kg	1080,00	224006

PFEIFER H – vaakatarrain



Kätevä ja pienikokoinen vaakatarrain. Käytetään pareittain. Kapasiteetti ilmoitettu yhtä tarrainta kohden.

PFEIFER	Kapasiteetti	Tartuntaväli/paino	€ alv 0 %	Koodi B
H	250 kg	0 - 25 mm / 2,0 kg	200,00	250696

PFEIFER M – levytarraimet



M-tarrain sopii levyjen, levynippujen, profiilien ja putkien vaakanostoihin.

PFEIFER	Kapasiteetti	Tartuntaväli/paino	€ alv 0 %	Koodi B
M	1 000 kg	0 - 25 mm / 5,0 kg	490,00	250723
M	1 000 kg	19 - 38 mm / 5,0 kg	580,00	250724
M	2 000 kg	0 - 32 mm / 9,7 kg	715,00	250726
M	4 000 kg	0 - 38 mm / 16,0 kg	980,00	250729

PFEIFER NM – levytarraimet



NM-tarrain sopii kiillotettujen ja helposti naarmuuntuvien metallilevyjen, palkkien ja muototerästen pystysuoraan nostoon ja 90° kääntöön.

PFEIFER	Kapasiteetti	Tartuntaväli/paino	€ alv 0 %	Koodi B
NM	1 000 kg	0 - 19 mm / 8,0 kg	1205,00	250679
NM	1 000 kg	19 - 32 mm / 9,0 kg	1440,00	250680
NM	2 000 kg	0 - 25 mm / 10,3 kg	1410,00	250683
NM	2 000 kg	19 - 38 mm / 11,0 kg	1815,00	250685

PFEIFER TBG – ratakiskotarrain



Käyttötarkoitus: S49, S54, S60s, UIC60 -ratakiskojen nostoihin sekä pituus- ja poikittaissiirtoihin. Yksinkertainen ja varma rakenne.

PFEIFER	Kapasiteetti	Tartuntaväli/paino	€ alv 0 %	Koodi B
TBG	2 000 kg	15 - 85 mm / 7,5 kg	960,00	240513

EROTUSKIILAT, TARRAIMET, PALKKITARRAIMET, TRUKKIKOUKUT

PFEIFER – erotuskiila



Erotuskiila on kätevä työkalu levypinon päällimmäisten levyjen käsittelyyn. Nopea, varma eikä vahingoita levyjä.

PFEIFER	Paino	€ alv 0 %	Koodi B
Erotuskiila	6,2 kg	320,00	260805

YALE TBL – levytarraimet



Levytarrain varmuuslukituksella levyjen pystynostoihin.

YALE	Kapasiteetti	Tartuntaväli / paino	€ alv 0 %	Koodi B
TBL 0.5	500 kg	0 - 16 mm / 1,5 kg	290,00	260298
TBL 1.0	1 000 kg	0 - 20 mm / 3,0 kg	330,00	260296
TBL 2.0	2 000 kg	0 - 32 mm / 9,3 kg	410,00	260297
TBL 3.0	3 000 kg	0 - 32 mm / 9,3 kg	510,00	260295

YALE TBS – levytarraimet



Levytarrain kahteen suuntaan kääntyvällä nostosilmukalla ja varmuuslukituksella levyjen pysty- ja vaakanostoihin.

YALE	Kapasiteetti	Tartuntaväli / paino	€ alv 0 %	Koodi B
TBS 1.0	1 000 kg	0 - 20 mm / 4,6 kg	505,00	220609
TBS 2.0	2 000 kg	0 - 32 mm / 14,3 kg	635,00	220617
TBS 3.0	3 000 kg	0 - 32 mm / 14,3 kg	695,00	220618

YALE TCH – vaakatarraimet



Vaakatarrain paksuille levyille ja levynipuille. Käytetään pareittain. Kapasiteetti ilmoitettu yhtä tarrainta kohden.

YALE	Kapasiteetti	Tartuntaväli/paino	€ alv 0 %	Koodi B
TCH 1.0	500 kg	0 - 50 mm / 13,0 kg	245,00	220624
TCH 2.0	1 000 kg	5 - 32 mm / 17,7 kg	295,00	220625
TCH 4.0	2 000 kg	5 - 50 mm / 31,0 kg	390,00	220626

YALE TAG – yleisarraimet



Suuren kidan ansiosta yhdellä tarraimella voi käsitellä hyvinkin eripaksuisia kappaleita.

YALE	Kapasiteetti	Tartuntaväli/paino	€ alv 0 %	Koodi B
TAG 0.35	350 kg	0 - 100 mm / 8,7 kg	780,00	260309
TAG 0.75	750 kg	0 - 100 mm / 8,6 kg	855,00	260320
TAG 1.25	1 250 kg	0 - 100 mm / 14,9 kg	950,00	260311

SVERO – palkkitarraimet



Näppärä ja nopea tapa tehdä luja kiinnityspiste palkkeihin.

SVERO	Kapasiteetti	Tartuntaväli	€ alv 0 %	Koodi B
5014	1 000 kg	75-230 mm	75,00	130458
5016	2 000 kg	75-230 mm	85,00	130459
5017	3 000 kg	80-320 mm	135,00	130460
5019	5 000 kg	90-320 mm	175,00	130461

MEILLER – kahden piikin trukikoukku



MEILLER	Kapasiteetti	Haarukataskun mitat	€ alv 0 %	Koodi C
2002	2 000 kg	200 x 80 mm	485,00	1780084

HOLMATRO – mekaaniset tunkit



Tunkeissa on turvallinen, itselukkiutuva mekanismi – kuorma ei laske ajan kuluessa. Voidaan käyttää kaikissa asennoissa. Soveltuu myös vedenalaiseen käyttöön.

HOLMATRO	Kapasiteetti	Min. korkeus x iskun pituus	€ alv 0 %	Koodi B
JJ 1015	10 000 kg	280 x 150 mm	1275,00	10010052
JJ 1513	15 000 kg	255 x 125 mm	1405,00	10010053
JJ 2513	25 000 kg	255 x 125 mm	1600,00	10010051

SVERO – hydraulitunkit



Tunkkien nostoalue on laaja. Kynnen korkeus on ainoastaan 25 mm. Voidaan käyttää vaaka- ja pystyasennossa. Saatavana myös 25 t malli.

SVERO	Kapasiteetti	Nostoalue	Paino	€ alv 0 %	Koodi B
1819	5 000 kg	25 - 573 mm	25 kg	435,00	1001006
1823	10 000 kg	30 - 650 mm	30 kg	525,00	1001001

SVERO – mekaaniset tunkit



Kestävä teräsrakenne. Itselukkiutuva turvakampi pitää taakan missä asennossa tahansa. Tartunta joko kynneltä tai päältä.

SVERO	Kapasiteetti	Isku kynneltä / päältä	€ alv 0 %	Koodi B
1715	1 500 kg	70 - 370 / 600 - 900 mm	170,00	10010055
1717	3 000 kg	70 - 425 / 735 - 1090 mm	220,00	10010056
1719	5 000 kg	80 - 425 / 730 - 1075 mm	275,00	10010057
1723	10 000 kg	100 - 490 / 800 - 1190 mm	390,00	10010058

HAACON – hammastankotunkit



Kestävä – korkealaatuisesta karkaistusta teräksestä valmistettu hammaspyörävaihte. Helppo ja turvallinen käsitellä. Nosto joko päältä tai kynneltä. Suuren alustalevyn ansiosta erittäin vakaa.

HAACON	Kapasiteetti	Nostoliike / kammen tyyppi	€ alv 0 %	Koodi B
11.1,5 S	1 500 kg	350 mm / turvakampi	445,00	360985
11.1,5 R	1 500 kg	350 mm / räikkäkampi	505,00	360989
11.3 S	3 000 kg	350 mm / turvakampi	525,00	360986
11.3 R	3 000 kg	350 mm / räikkäkampi	585,00	360992

YALE – hydrauliset pullo tunkit



Kestäviä ja monikäyttöisiä hydraulisia pullo tunkkeja voidaan käyttää pysty- ja vaaka-asennossa. Suuren alustalevyn ansiosta erittäin vakaa.

YALE	Kapasiteetti	Min. korkeus x iskun pituus	€ alv 0 %	Koodi B
JH-2 A	2 000 kg	181 x 115 mm	52,00	670055
JH-4 A	4 000 kg	205 x 126 mm	64,00	670056
JH-6 A	6 000 kg	219 x 130 mm	82,00	670060
JH-8 A	8 000 kg	225 x 152 mm	130,00	670057
JH-12 A	12 000 kg	240 x 153 mm	160,00	670059

NOSTOTYYNYT, HYDRAULISYLINTERIT JA PUMPUT

HOLMATRO – nostotyynty ja tarvikkeet



Nostotyynty ovat oiva tapa nostaa kappaleita vaikeissa olosuhteissa, kun tilaa on vähän tai nostettava kappale tai perusta eivät salli nostosylinterien käyttöä. Huom! Pullistuessaan painepinta-ala pienenee, samoin nostokyky. Voidaan käyttää paineilmalla tai vedellä.

HOLMATRO	Kapasiteetti	Minimi x maksimi korkeus	€ alv 0 %	Koodi B
HLB 5	Nostotyynty 5 t	22 x 150 mm	835,00	1005101
HLB 12	Nostotyynty 12 t	25 x 225 mm	1110,00	1005110
HLB 20	Nostotyynty 20 t	25 x 290 mm	1480,00	1005103
SL 300	Sulkuletku paineventtiilillä, pituus 0,3 m		110,00	1005281
AH 5 YU	Ilmaletku liittimin, pituus 5 m		100,00	1002209
SCV 10 U	Ohjainyksikkö yhdelle tyyntyille		380,00	1001095
DCV 10 U	Ohjainyksikkö kahdelle tyyntyille		730,00	1001096

HOLMATRO – hydraulisylinterit



Mallisto on suunniteltu ammattikäyttöön. Liittimet ovat yhteensopivia useimpien muiden merkkien kanssa. Malleja löytyy matalarakenteisista 1-2 toimisiin reikä-mäntä- ja asennussylintereihin, kapasiteetit ulottuvat aina 500 tonniin saakka. Käyttöpaine on 720 bar. Sylinterissä on täyden paineen kestävät painerenkaat.

HOLMATRO	Kapasiteetti	Min. korkeus x iskun pituus	€ alv 0 %	Koodi B
Matalat jousipalautteiset sylinterit:				
HFC 5 S 1,5	5 000 kg	44 x 15 mm	340,00	1001034
HFC 10 S 1,5	10 000 kg	46 x 15 mm	395,00	1001035
HFC 20 S 1,5	20 000 kg	55 x 15 mm	515,00	1001036
Lyhytiskuiset jousipalautteiset sylinterit:				
HSC 10 S 5	10 000 kg	100 x 50 mm	414,00	1001045
HSC 20 S 5	20 000 kg	103 x 50 mm	533,00	1001048
HSC 30 S 5	30 000 kg	106 x 50 mm	681,00	1001046
HSC 50 S 5	50 000 kg	117 x 50 mm	882,00	1001047
Jousipalautteiset reikämäntäsylinterit:				
HHJ 12 S 5	12 000 kg	156 x 50 mm	610,00	1001021
HHJ 20 S 5	20 000 kg	182 x 50 mm	920,00	1001033
HHJ 30 S 7,5	30 000 kg	226 x 75 mm	990,00	1001055

HOLMATRO – pumput ja tarvikkeet



Pumppumallistossa on 1- ja 2-vaiheiset käsi-, sähkö- ja paineilmatoimiset mallit. Tarvikkeina erilaiset jakotukit, liittimet, painemittarit, leikkurit, kiilat ja suuri määrä erikoistyökaluja. Käyttöpaine 720 bar.

HOLMATRO	Käyttö	Öljytilavuus x tuotto	€ alv 0 %	Koodi B
HTW 300 B	Käsipumppu	300 cm ³ x 5,0/1,0 cm ³ /isku	600,00	1001201
HTW 700 A	Käsipumppu	700 cm ³ x 11,0/2,0 cm ³ /isku	835,00	1001221
HTW 2200 A	Käsipumppu	2200 cm ³ x 13,0/2,5 cm ³ /isku	590,00	1001094
HTW 1800 B	Käsipumppu	1800 cm ³ x 28/2,3cm ³ /isku	1165,00	1001231
M 321	2-tieventtiili HTW 1800 B:lle		935,00	1001252
EHW 1650 R	Sähköpumppu	1650 cm ³ x 2000/250 cm ³ /min	3185,00	1001270*
H 1 SOU	Letku 1 m, sisältää pikaliittimen sylinterille		125,00	1002201
H 3 SOU	Letku 3 m, sisältää pikaliittimen sylinterille		180,00	1002203
H 5 SOU	Letku 5 m, sisältää pikaliittimen sylinterille		225,00	1002205
HMS2C	Jakotukki kahdelle sylinterille		1390,00	1002146
A 118	Pikaliitin		59,00	1002101
A500	Painemittari 0 - 720 bar		185,00	1002000
A 108	Liitoskappale painemittarille		75,00	1002020

*= tuotteella poikkeava toimitusaika, kysy myyjältä

SIIRTOALUSTAT JA HAARUKKAVAUNUT

DORVIC – telasiirtoalustat

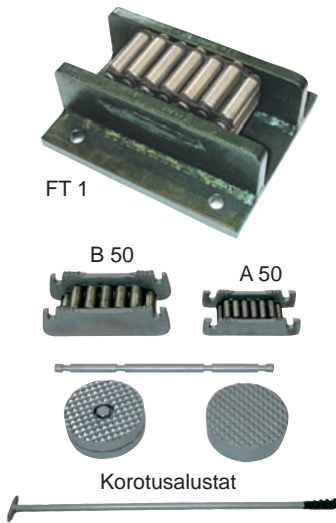

Telaketjutyyppiset siirtoalustat soveltuvat hyvin ympäristöihin, joissa alusta on karheahko. Pyörivillä kääntöpöydillä taakkaa voidaan ohjailla hallitusti. Käytetään yleensä neljän rullaston sarjoissa.

DORVIC	Kapasiteetti / alusta	Paino	€ alv 0 %	Koodi B
Telakuljetin OT / TB II	15 000 kg	8,0 kg	380,00	1476086
Telakuljetin FT I	15 000 kg	9,0 kg	435,00	1476097
Telakuljetin A 20/4	5 000 kg	3,9 kg	180,00	1475080
Pyörivä alusta A		2,7 kg	140,00	1475082
Korotusalusta A		2,7 kg	86,00	1475089
Ohjaisaisa A		1,6 kg	40,00	1475083
Telakuljetin B 50/4	12 500 kg	11,0 kg	330,00	1475087
Pyörivä alusta B		4,0 kg	160,00	1475085
Korotusalusta B		4,0 kg	120,00	1475090
Ohjaisaisa B		2,0 kg	40,00	1475086
Yhdistäjätanko A		1,0 kg	22,00	1475081
Yhdistäjätanko B		1,0 kg	22,00	1475084

YALE – rullasiirtoalustat



Kestävät rulla-alustat kiinteillä nylonpyörillä.

YALE	Kapasiteetti	Mitat	€ alv 0 %	Koodi B
LF-1	1 000 kg	400 x 228 x 120 mm	145,00	1476013
LF-2	2 000 kg	400 x 228 x 120 mm	180,00	1476014
LF-2,5	2 500 kg	275 x 120 x 100 mm	170,00	1476015
LF-3	3 000 kg	400 x 228 x 100 mm	210,00	1476016
LF-6	6 000 kg	415 x 210 x 100 mm	275,00	1476017

PFEIFER – rullasiirtoalustat



Kestävät rulla-alustat nylonpyörillä. Erilaiset kokoonpanot ovat mahdollisia. Yleensä kokoonpanossa on kaksi kiinteää ja yksi kääntyvä rulla-alusta.

PFEIFER	Kapasiteetti	Mitat	€ alv 0 %	Koodi B
Kiinteä 114218	4 000 kg	170 x 220 x 105 mm	365,00	1476011
Kiinteä 114219	6 000 kg	230 x 260 x 105 mm	490,00	1476012
Kääntyvä 114211	4 000 kg	200 x 200 x 115 mm	590,00	1475065
Kääntyvä 114216	6 000 kg	300 x 400 x 125 mm	1245,00	1475067

YALE – haarukkavaunu



Yalen haarukkavaunu erikoispitkillä haarukoilla. Valikoimasta löytyy erikoismallisia haarukkavaunuja myös ahtaisiin paikkoihin, matalille kuormapaaleille ja suurikokoisille kuormille.

YALE	Kapasiteetti	Haarukoiden mitat / matalin korkeus	€ alv 0 %	Koodi C
Pitkät haarukat				
HU 20-200 TP	2 000 kg	160x2000 mm/85 mm	850,00	1324079

HAARUKKAVAUNUT JA NOSTOTYÖTASOT

MACCO BFC-II – vaakahaarukkavaunu



Erinomainen kuormien siirto- ja punnitushaarukkavaunu. Monipuoliset toiminnot; mm. automaattinen taaraus. Varustettu suurella digitaalisella ja taustavalaistulla näytöllä sekä mittaustulostusprintterillä.

MACCO	Kapasiteetti	Nostokork./haarukan pituus/paino	€ alv 0 %	Koodi B
BFC II	2 000 kg	200 mm / 1150 mm / 110 kg	2260,00	1320120

MACCO BF – haarukkavaunut



BF on suosittu perusvaunu kovaan ammattikäyttöön. 210° kääntökulma takaa ketteryyden ahtaissa paikoissa. Nokka- ja telipyörästä helpottavat esteiden yli siirtymistä. Telipyörien materiaaleina joko kevyesti rullaava nylon tai hiljainen polyuretaani.

MACCO	Kapasiteetti	Nostokork./haarukan pituus/paino	€ alv 0 %	Koodi B
BF nylon	2 500 kg	200 mm / 1150 mm / 75 kg	350,00	1320100
BF polyuretaani	2 500 kg	200 mm / 1150 mm / 75 kg	400,00	1320101

MACCO BFS – haarukkavaunu ruostumatonta terästä



Suosittu haarukkavaunu nyt myös ruostumattomasta teräksestä! Kaikkien pyörien materiaalina on helposti puhtaana pidettävä nylon.

MACCO	Kapasiteetti	Nostokork./haarukan pituus/paino	€ alv 0 %	Koodi B
BFS rosteri	2 500 kg	115 mm / 1150 mm / 85 kg	1680,00	1320115

MACCO BFT – haarukkavaunu



Erottuu edukseen muista vaunuista erityisesti kapeilla käytävillä. Toimii ala-asennossa normaalin vaunun tavoin, mutta nerokkaan telipyörästä ansiosta liikkuu yläasennossa myös sivuttain.

MACCO	Kapasiteetti	Nostokork./haarukan pituus/paino	€ alv 0 %	Koodi B
BFT	2 000/1 500 kg	240 mm / 1150 mm / 75 kg	455,00	1320110

MACCO SPA – nostotyötaso



Liikuteltava työtaso säädetään kätevästi jalkapumpulla sopivalle työkorkeudelle. Takapyörät ovat kääntyviä ja ne voidaan lukita paikoilleen. Ylikuormaventtiili suojaa käyttäjää ja pumpua.

MACCO	Kapasiteetti	Nostokorkeus / levykoko / paino	€ alv 0 %	Koodi B
SPA	500 kg	900 mm / 500 x 815 mm / 85 kg	465,00	1320200

MACCO JF – saksahaarukkavaunu



Haarukkavaunulla kuorma voidaan nostaa ergonomisesti sopivalle tasolle. Automaattisesti toimivat sivutuet vakavoittavat vaunua yläasennossa. Painavien kuormien laskeminen on hallittua automatiikan ansiosta. Kääntökulma 210°.

MACCO	Kapasiteetti	Nostokork./haarukan pituus/paino	€ alv 0 %	Koodi B
JF	1 000 kg	800 mm / 1150 mm / 95 kg	810,00	1320150

NOSTOPÖYDÄT, TYNNYRITARRAIMET, NOSTOHAARUKAT

HYMO – nostopöytä



Nostopöydällä on helppo säätää työskentelykorkeus sopivalle tasolle ja näin parantaa työergonomiaa sekä lisätä tuottavuutta. Hymon kattavasta valikoimasta löytyvät nostopöydät kuormalavojen käsittelyyn, raskaaseen käyttöön, suurille kappaleille sekä korkealle nostavat pöydät. Saatavilla on runsaasti myös lisävarusteita. Kysy lisää myynnistämme!

HYMO	Kapasiteetti	Levykoko / nostokorkeus	€ alv 0 %	Koodi C
EAXC10-8/6-N	1000 kg	1200 x 800 mm / 800 mm	2580,00	1354050

TRIP LITE – tynnyrinavaaja



Tynnyrinavaaja sopii kaiken kokoisten terästynnyreiden avaamiseen. Toimii kevyesti yhdellä kädellä ja jättää siistin leikkausjäljen.

TRIP LITE	Paino	€ alv 0 %	Koodi C
Tynnyrinavaaja	2,0 kg	160,00	1777302

PFEIFER – tynnyritarraimet



Tynnyritarraimet pysty- ja vaakanostoon. Mallissa 300 S kiristävä panta varmistaa tynnyrin kiinnityksen. Sisältää nostoketjun.

PFEIFER	Kapasiteetti/tynnyrin mitat	€ alv 0 %	Koodi C
300 S pystynostoon	800 kg / 560 - 610 mm	860,00	250780
114172 pystynostoon	500 kg / 390 - 650 mm	390,00	250785
144173 vaakanostoon	500 kg / 650 - 950 mm	480,00	250783

CROSBY S-377 – tynnyrikoukut



Taottua lämpökäsiteltyä hiiliterästä. Täyttää normit RR-C-271D, tyyppi V, luokka 6, (ei koske asiakkaan vaatimia muutoksia).

CROSBY	Kapasiteetti	€ alv 0 %	Koodi B
S-377	1 000 kg	40,40	761379

YALE TKG – nostohaarukat



Nostohaarukoissa on leveysuunnassa säädettävät piikit ja korkeussäätö. Mallissa TKG vh on manuaalinen ja mallissa TKG vhs automaattinen tasapainonsäätö.

YALE	Kapasiteetti	Piikkien säätöväli/hyötykork.	€ alv 0 %	Koodi C
TKG vh	1 500 kg	350 - 900 / 1 300 - 2 000 mm	1220,00	670305
TKG vhs	300 - 1 500 kg	350 - 900 / 1 300 - 2 000 mm	1400,00	670319*

* = tuotteella poikkeava toimitusaika, kysy myyjältä

NOSTOMAGNEETIT, KULMA- JA HITSAUSMAGNEETIT

SAV - nostomagneetit



Magneetilla tarttuminen ei riko levyn pintaa. BUX NEO -magneetti kytketään päälle mekaanisesti.

SAV	Kapasiteetti		Paino	€ alv 0 %	Koodi C
NEO 125	125/50 kg	levy/pyörö	3 kg	400,00	1555102
NEO 250	250/125 kg	levy/pyörö	10 kg	595,00	1555101
NEO 500	500/250 kg	levy/pyörö	19 kg	925,00	1555108
NEO 1000	1000/500 kg	levy/pyörö	36 kg	1425,00	1555109
NEO 2000	2 000/1 000 kg	levy/pyörö	90 kg	2525,00	1555112*

* = tuotteella poikkeava toimitusaika, kysy myyjältä

ECLIPSE - nostomagneetit



Ultralift Plus nostomagneetissa on käyttövipu, jota voidaan käyttää yhdellä kädellä. Turvallinen käyttää: magneettia ei saa kytkettyä pois päältä kuormattuna, jos se ei ole alustalla.

ECLIPSE	Kapasiteetti		Paino	€ alv 0 %	Koodi C
ULO125+	125/50 kg	levy/pyörö	4 kg	350,00	662240
ULO250+	250/100 kg	levy/pyörö	11 kg	565,00	662241
ULO500+	500/200 kg	levy/pyörö	27 kg	890,00	662242

ECLIPSE - nostomagneetit ohuille levyille



Ultralift TP on ohutlevymagneetti, jolla voidaan nostaa jopa 5 mm paksuisia levyjä. Helppokäyttöinen kahva!

ECLIPSE	Kapasiteetti / levyn paksuus	Paino	€ alv 0 %	Koodi C
TP150	200 kg / 10 mm, 75 kg / 5 mm	8 kg	630,00	662250
TP300	400 kg / 10 mm, 150 kg / 5 mm	15 kg	1090,00	662251

YALE – nostomagneetit



Kestomagneetti levyjen ja pyöröainesten käsittelyyn. Magneetilla tarttuminen ei riko levyn pintaa.

YALE	Kapasiteetti		Paino	€ alv 0 %	Koodi B
TPM 0.1	100/50 kg	levy/pyörö	6,8 kg	280,00	662352
TPM 0.3	300/150 kg	levy/pyörö	15,5 kg	480,00	662353
TPM 0.5	500/250 kg	levy/pyörö	30,6 kg	765,00	662354
TPM 0.8	800/400 kg	levy/pyörö	56 kg	925,00	662371*
TPM 1.0	1 000/500 kg	levy/pyörö	61 kg	1080,00	662372*
TPM 2.0	2 000/1 000 kg	levy/pyörö	126 kg	1750,00	662373*

SAV – levymagneetit



Näppärä tapa tarttua teräslevyyn. Varmuskerroin 2:1. Kapasiteetit levyn paksuudella 25 mm.

SAV	Kapasiteetti		Paino	€ alv 0 %	Koodi B
531.92-120	120/70 kg	nosto/veto	1,4 kg	395,00	1555002
531.92-170	170/100 kg	nosto/veto	1,8 kg	455,00	1555003

ECLIPSE – kulma- ja hitsausmagneetit

Kulma- ja hitsausmagneetit ovat helppo ja nopea tapa tarttua kappaleeseen ja pitää se paikoillaan.

ECLIPSE	Kapasiteetti	PxKxL	Paino	€ alv 0 %	Koodi B
E974	40 kg / veto	140x140x35 mm	1,4 kg	70,00	662260
E971	40 kg / veto	140x140x35 mm	1,4 kg	40,00	662261
E972	75 kg / veto	225x225x22 mm	2,2 kg	50,00	662262
E973	200 kg / veto	300x300x35 mm	4,7 kg	105,00	662263



KIVITARRAIMET JA -TYÖKALUT

PROBST AL – kivileikkuri



Jämäkkä ja kevyt kivileikkuri on helposti siirrettävissä. Yksinkertainen säätää. RSA-lisäterällä on mahdollista leikata kaareva pinta: siisti reuna halkaisijaltaan 700-800 mm kaivonkansille.

PROBST	Leikkuuleveys	Leikkuupaksuus / paino	€ alv 0 %	Koodi C
AL 33	330 mm	10 - 120 mm / 40 kg	570,00	1263054
RSA	250 mm	50 - 100 mm / 4,5 kg	275,00	1263057

PROBST – laattatarraimet



Laattatarraimet helpottavat kivien latomista. Mallit SZ ja SAH on tarkoitettu laattojen irrottamiseen valmiista kiveyksestä.

PROBST	Tartuntaleveys	Kapasiteetti / paino	€ alv 0 %	Koodi C
PB 15/24	150 - 240 mm	10 kg / 1 kg	60,00	1263052
PPH 7/37	70 - 370 mm	60 kg / 1,5 kg	70,00	1263043
PPH-S 7/62	70 - 620 mm	60 kg / 3 kg	105,00	1263051
SZ	90 - 330 mm	4 kg	115,00	1263048
SAH	90 - 400 mm	2,6 kg	115,00	1263084
VH 1/25	280 mm	25 kg / 5 kg	330,00	1263126

PROBST – reunakivitarraimet



Reunakivitarraimet käsinostoihin. Mallia BZ suositellaan käytettäväksi pareittain. Malleilla BVZ ja VZ I kaksi henkilöä nostaa yhdellä tarraimella.

PROBST	Tartuntaleveys	Kapasiteetti / paino	€ alv 0 %	Koodi C
BZ	0 - 400 mm	150 kg / 4 kg	95,00	1263069
BVZ	0 - 550 mm	200 kg / 12 kg	240,00	1263061
VZ I	500 - 1045 mm	100 kg / 12 kg	240,00	1263055

Monipuoliset reunakivitarraimet konenostoihin. Tarraimissa on kätevä joka toisella nostolla avaava ja joka toisella sulkeva mekanismi.

PROBST	Tartuntaleveys	Kapasiteetti / paino	€ alv 0 %	Koodi C
TSZ-uni	50 - 600 mm	600 kg / 29 kg	820,00	1263065
FTZ I	50 - 520 mm	900 kg / 55 kg	1540,00	1263070
EXG EasyGrip	0-300 mm	550 kg / 12 kg	410,00	1263098
		Korkeussäädin TSZ-uni JA FTZ I reunakivitarraimiin.	95,00	12630074

PROBST – kivikärry



Kivikärry on vaivaton tapa kuljettaa laattoja ja reunakiviä.

PROBST	Tartuntaleveys	Kapasiteetti / paino	€ alv 0 %	Koodi C
VTK-V	550 - 1050	400 kg / 68 kg	1235,00	1263067

PROBST – kumivasara, kulmamitta, linjausrauta ja tasoituslana



Kumivasara GH, kulmamitta MAL, oikomisrauta RE sekä tasoituslana MiniPlan ovat ammattilaisen työtä helpottavia apuvälineitä.

PROBST		Paino	€ alv 0 %	Koodi C
GH	kumivasara	2,5 kg	73,00	1263076
MAL	kulmamitta	0,5 kg	79,00	1263063
RE	linjausrauta	1,5 kg	68,00	1263066
MP 70	tasoituslana 700 mm	1,7 kg	79,00	1263075

HUOLTO, VARAOSAT, TARKASTUKSET

Toimittamamme koneet ja laitteet ovat oikein käytettyinä turvallisia ja pitkäikäisiä. Oikeaan käyttöön kuuluu myös ammattitaitoinen ja säännöllinen huolto sekä alkuperäisten varaosien käyttö.

HUOLTO JA VARAOSAT

Huolto-osastomme tarjoaa teknistä tukea, koulutusta, varaosapalveluja sekä huollon kaikille maahantuomillemme koneille ja laitteille. Toimitamme alkuperäiset varaosat kaikkiin myymiimme laitteisiin.

TARKASTUKSET

Nostolaitteet on tarkastettava säännöllisesti: teemme käyttöasetuksen 403/2008 mukaiset nostoapuvälineiden määräaikaistarkastukset ja huollot. Määräaikaistarkastuksesta asiakas saa nostinkohtaisen raportin, josta käy ilmi mm. suurin sallittu kuormitus, vaihdetut osat sekä muut oleelliset tiedot.

KETJUJYHDISTELMÄT JA MUUTOSTYÖT

Ketjuyhdistelmät kootaan asiakkaan tarpeiden mukaan. Ketjuyhdistelmiin liitetään kuormituskilpi ja ne toimitetaan käyttövalmiina vaatimustenmukaisuustodistuksen kanssa. Huolto-osastomme myös ketjuttaa taljat halutulle nostokorkeudelle ja tekee muut tarvittavat muutostyöt.

VUOSIHUOLTOPAKETIT

Tarjoamme kattavat vuosihuoltopaketit käsiketju- ja viputaljoille sekä ketjuyhdistelmille

Edustamiemme Yale, CM, Macco, jne. käsiketju- ja viputaljojen (SSK 6000 kg asti) vuositarkastuspaketin sisältö:

- ✦ jarrun avaus, puhdistus ja koestus
- ✦ tarvittaessa jarrulevyjen vaihto
- ✦ ketjun ja ketjupyörän tarkastus ja rasvaus
- ✦ koukkujen tarkastus ja rasvaus
- ✦ tarvittaessa koukkujen salpojen vaihto (ei koske erikoiskoukkuja)
- ✦ koekuormitus
- ✦ koukun merkitseminen vuoden tarkastusvärillä
- ✦ yksilöllinen tarkastuspöytäkirja
- ✦ ei erillistä tarvikelisää

Sisältää yleisimmät vaihdettavat osat eli jarrulevyt ja koukkujen salvat!

Muut mahdolliset varaosat veloitamme hinnastomme mukaisesti.

Hinta: 58 € / talja, alv 0 %

Suuret määrät sopimuksen mukaan

Ketjuyhdistelmien vuosihuoltopaketin sisältö:

- ✦ nosto- ja liitoslenkkien tarkastus
- ✦ koukkujen ja ketjun tarkastus
- ✦ tarvittaessa salpojen vaihto (ei koske erikoiskoukkuja)
- ✦ nostolenkin merkitseminen vuoden tarkastusvärillä
- ✦ tarvittaessa kuormituskilven vaihto
- ✦ yksilöllinen tarkastuspöytäkirja
- ✦ ei erillistä tarvikelisää

Hinta: ketjukoko 5 - 10 mm: 35 € / ketjuyhdistelmä, alv 0 %

ketjukoko 13 - 19 mm: 45 € / ketjuyhdistelmä, alv 0 %

ketjukoot yli 19 mm tunti- ja varaosahinnastomme mukaisesti

Muut mahdolliset varaosat hinnastomme mukaisesti

Suuret määrät sopimuksen mukaan

Lisätietoja huoltosopimuksista:

puh. 09-351 951

email. varaosat@machinetooll.fi



HYVÄ TIETÄÄ NOSTAMISESTA

Asiansa osaava huolto- ja tarkastus palvelu

Toimittamamme nostovälineet ovat oikein käytettyinä turvallisia ja pitkäikäisiä. Oikeaan käyttöön kuuluu myös ammattitaitoinen ja säännöllinen huolto ja alkuperäisvaraosien käyttö. Nostolaitteet täytyy tarkastaa säännöllisesti.

Jälleenmyyjä

Asiantunteva jälleenmyyjä palvelee nostoon ja siirtoon liittyvissä kysymyksissä ammattitaidolla ja nopeasti. Suurin osa luettelon tuotteista on saatavilla heti varastosta tai viimeistään seuraavana päivänä maahantuojalta. Myös huoltopalveluissa ja nostoapuvälineiden tarkastuksissa kannattaa kääntyä jälleenmyyjän puoleen.



Oikeus muutoksiin pidätetään. Emme vastaa esitteessä esiintyvistä painovirheistä. Hinnat ovat voimassa 31.1.2015 asti.

Nostaminen ja siirtäminen ovat vaativia tapahtumia

Nostamisessa piilee monenlaisia riskejä, jotka on otettava huomioon. Usein vahingot sattuvat tilanteissa, joissa nostoa ei ole suunniteltu huolellisesti etukäteen, vaan tehtävään käydään käsiksi ilman suurempaa harkintaa ja tietoa oikeista nostotavoista ja todellisista kuormista. Vahingot voidaan useimmiten välttää asennoimalla oikein suoritettavaan tehtävään, suunnittelemalla tehtävä työ ja käyttämällä asianmukaisia ja luokiteltuja välineitä.

Nosto- ja siirtolaitteet käyttötarkoituksen mukaan

Sakkeleita ja silmukkaruuveja myöten on tärkeää tietää, miten niitä voidaan kuormittaa, sillä heikoin lenkki ratkaisee. Pelkkä ainepaksuus ei kerro lujuutta, vaan ainoastaan asialliset merkinnät: CE-, kuormitettavuuskapasiteetti- ja mahdolliset muut merkinnät kertovat laitteen soveltuvuuden. Valikoimastamme löytyvät lukemattomat vaihtoehdot viputaljoista vinttureihin. Niiden valmistajat ovat alansa johtavia koko maailmassa – niitä käyttävät vaativat asiakkaamme.

MACHINETOOL
TURVALLISTA LAATUA



Oy Machine Tool Co
Teerikukonkuja 4 00700 Helsinki

p. 09-351 951
f. 09-351 95200

myynti@machinetooll.fi
www.machinetooll.fi

www.machinetooll.fi