

# Käsiketjutaljat

Laatua yläkoukusta  
alakoukuun!

Kaikki osat  
koneistetaan  
ja on karkaistu

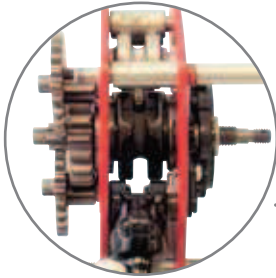

Kuormajarrussa on  
kaksi kynttä, jotka  
pidättävät kuorman  
turvallisesti missä  
asennessa tahansa.  
Kaikki osat on  
korroosiosuojattu.

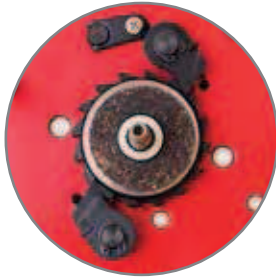

Kaikkiin taljoihin  
on saatavilla  
ylikuormasuoja

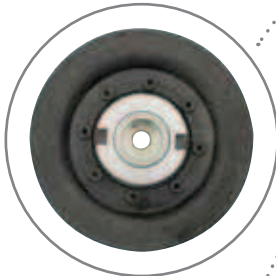

Ketjunpysäytin  
helpposa paikassa

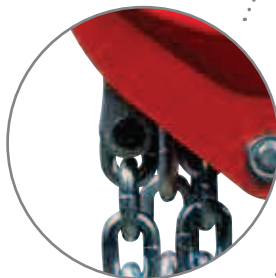

Nostinten  
ketjut ovat  
EN 818-7-T  
mukaiset

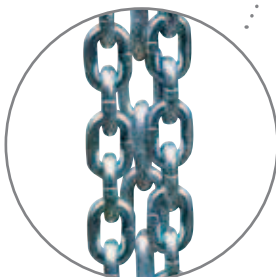

Uudenmallinen turvasalpa



360° pyörivät ylä-  
ja alakoukut

Vetoakselin liukulaakeri  
takaa pehmeän ja  
sujuvan käytön



Sivulevyjen  
pulverimaalaus antaa  
parhaan mahdollisen  
korroosiosuojan



Laadukkaat vaihteet  
CrMo-terästä

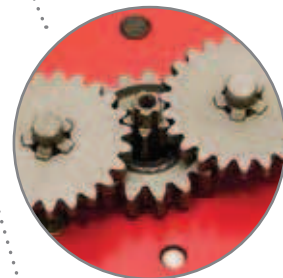

Ketjupyörän aksleissa  
on neulalaakerit

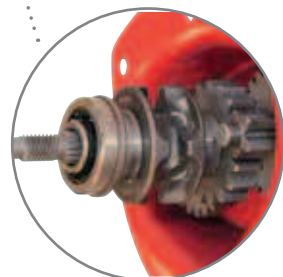



## Käsiketjutilja – malli 14

250, 500, 1000, 2000, 3000, 5000, 10 000 kg

- Kompakti rakenne
- Kevyt ja kestävä teräs rakenne
- Varmatoimisen kuormajarrun osat on suojattu
- Neulalaakeroidut ketjupyödyt takaavat tehokkuuden ja helpon huollon
- Sinkitty ja karkaistu EN 818-7 standardin mukainen kuormaketju
- Taljat täyttävät standardin EN 13157 vaatimukset
- Testitodistus toimitetaan taljan mukana



Osa malleista saatavana kromin värisenä tai mustana.

2

.....

Lisävarusteet ja varaosat



Ketjunkerääjät

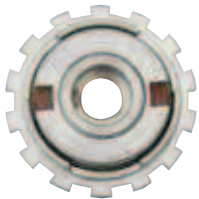

Ylikuormasuojaja



Kuulalaakeroitu alakoukku

SSK (kg)	Malli	Vakionosto (m)	Paino (kg)
250	14CB025	3,0	6,0
500/1000	14CB05	3,0	8,0
250/1000	14CB06	3,0	20,0

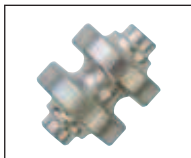

Ketjuohjain



Palautusjousi



Kynsi

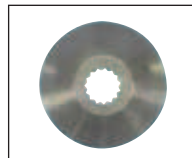

Jarrulautanen

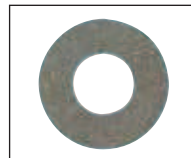

Jarrulevy

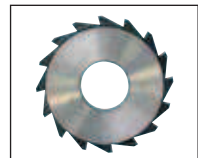

Räikkäpyörä



Konekilpi

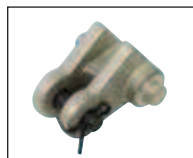

Ketjunpysäytin



Yläkoukku

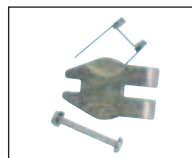

Salpasarja



Alakoukku



Alakoukun tappi

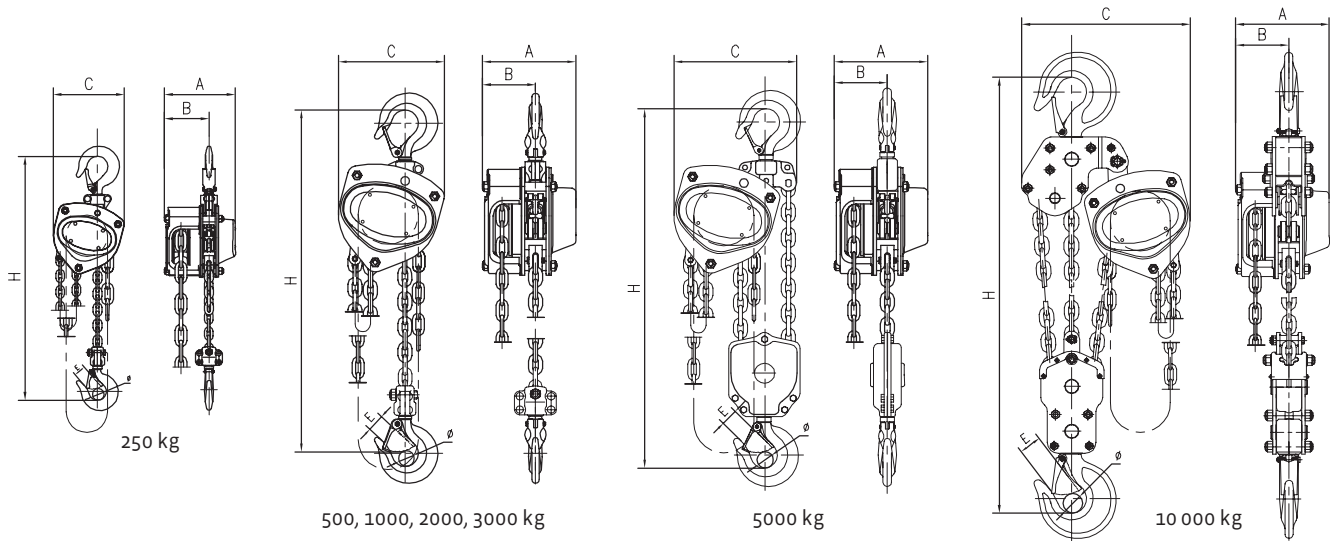

## KÄSIKETJUTALJAT - MALLI 14

Malli	(Punainen) (Musta) (Kromi)	1411 1411B* 1411C**	1412 1412B* 1412C**	1414 1414B* 1414C**	1416 - -	1417 - -	1419 - -	1423 - -
SSK (kg)		250	500	1000	2000	3000	5000	10 000
Nostokorkeus (m)		3,0	3,0	3,0	3,0	3,0	3,0	3,0
Käsiketju (tuotenro)		9020102	9020102	9020102	9020102	9020102	9020102	9020102
Käsiketju (Ø)		5 x 23,7	5 x 23,7	5 x 23,7	5 x 23,7	5 x 23,7	5 x 23,7	5 x 23,7
Kuormaketju (tuotenro)		9020116	9020022	9020024	9020027	9020058	9020029	9020126
Kuormaketju (Ø)		4 x 12	5 x 12	6,3 x 19	8 x 24	10 x 30	9 x 27	10 x 30
Koekuorma (kg)		375	750	1500	3000	4500	7500	15 000
Paino (kg)		6,4	8,9	12,0	19,5	29,4	36,6	64,1
A (mm)		106	128	142	175	195	183	195
B (mm)		68	75	76	88	95	90	95
C (mm)		108	130	150	185	226	255	355
Ø (mm)		18	20	25	33	36	43	44
E (mm)		20	22	26	35	37	44	47
H (mm)		280	330	360	470	560	690	810
Ketjunousuja		1	1	1	1	1	2	3
<b>LISÄVARUSTEET</b>								
Ylikuormasuoja		1411100	1412100	1414100	1416100	1417100	1419100	kysyttäessä
Tuotenro								
Alakoukku kuulalaakerilla		1411101	1412101	1414101	1416101	1417101	-	-
Tuotenro								
Käsiketju, rosteri		9020102R	9020102R	9020102R	9020102R	9020102R	9020102R	9020102R
Tuotenro								
Kuormaketju, rosteri		9020119R	9020022R	9020112R	9020027R	-	-	-
Tuotenro								

HUOM! Kaikki nostotaljat voidaan toimittaa halutulla nostokorkeudella.

\* Musta pintäkäsittely \*\* Kromattu nostotalja

## VARAOSAT

Malli	1411	1412	1414	1416	1417	1419	1423
SSK	250 kg	500 kg	1000 kg	2000 kg	3000 kg	5000 kg	10 000 kg
Ketjunohjain	1411013	1412013	1414013	1416013	1417013	1419013	1423013
Palautusjousi	1411015	1412015	1414015	1416015	1417015	1419015	1423015
Kynsi	1411016	1412016	1414016	1416016	1417016	1419016	1423016
Jarrulautanen	1411017	1412017	1414017	1416017	1417017	1419017	1423017
Jarrulevy	1411019	1412019	1414019	1416019	1417019	1419019	1423019
Räikkäpyörä	1411020	1412020	1414020	1416020	1417020	1419020	1423020
Konekilpi	1411032	1412032	1414032	1416032	1417032	1419032	1423032
Ketjunpysäytin	1411042	1412042	1414042	1416042	1417042	1419042	1423042
Yläkoukku	1411046	1412046	1414046	1416046	1417046	1419046	1423046
Salpasarja	1411047	1412047	1414047	1416047	1417047	1419047	1423047
Alakoukku	1411061	1412061	1414061	1416061	1417061	1419063	1423060
Alakoukun tappi	1411062	1412062	1414062	1416062	1417062	1419062	1423062